

## Krycí list ZBV

Název a evidenční číslo Stavby: <b>II/608 Veltrusy, most ev.č. 608-009 přes Vltavu u obce Veltrusy – výměna poškozeného EMZ – Neodkladné opravy 2017</b> Název stavebního objektu/provozního souboru (SO/PS): <b>II/608 Veltrusy, most ev.č. 608-009 přes Vltavu u obce Veltrusy</b>	Číslo SO/PS / / číslo Změny SO/PS: <b>- / 1</b>	Číslo ZBV: <b>1</b>
---	---	------------------------

Objednatel: Krajská správa a údržba silnic Středočeského kraje, příspěvková organizace  
Zborovská 81/11, 150 00 Praha 5, Smíchov  
IČ: 00066001

Zhotovitel: **MaGe Construction s.r.o.**  
Voskovcova 11/34, 152 00 Praha 5  
IČ: 24166189

## Rekapitulace ZBV č. 1 dle Skupin 1, 2, 3, 4, 5

část ZBV č.	Cena navrhovaných Změn záporných	Cena navrhovaných Změn kladných	Cena navrhovaných Změn záporných a Změn kladných celkem
1.1	0,00	0,00	0,00

část ZBV č.	Cena navrhovaných Změn záporných	Cena navrhovaných Změn kladných	Cena navrhovaných Změn záporných a Změn kladných celkem
1.2	0,00	0,00	0,00

část ZBV č.	Cena navrhovaných Změn záporných	Cena navrhovaných Změn kladných	Cena navrhovaných Změn záporných a Změn kladných celkem
1.3	-84 990,00	406 667,19	321 677,19

část ZBV č.	Cena navrhovaných Změn záporných	Cena navrhovaných Změn kladných	Cena navrhovaných Změn záporných a Změn kladných celkem
1.4	0,00	0,00	0,00

část ZBV č.	Cena navrhovaných Změn záporných	Cena navrhovaných Změn kladných	Cena navrhovaných Změn záporných a Změn kladných celkem
1.5	0,00	0,00	0,00

Suma ZBV č.	Cena navrhovaných Změn záporných	Cena navrhovaných Změn kladných	Cena navrhovaných Změn záporných a Změn kladných celkem
<b>1</b>	<b>-84 990,00</b>	<b>406 667,19</b>	<b>321 677,19</b>

Části ZBV se číslovají číslem ZBV, za kterým je tečka a index udávající číslo Skupiny.  
Stejný systém číslování se používá pro jednotlivé Evidenční nebo Změnové listy  
a pro Rozpis ocenění změn položek.

ZBV - krycí list

Číslo paré:

## Změnový list

Název a evidenční číslo Stavby:

II/608 Veltrusy, most ev.č. 608-009 přes Vltavu u obce Veltrusy – výměna poškozeného EMZ – Neodkladné opravy 2017

Název stavebního objektu/provozního souboru (SO/PS):

II/608 Veltrusy, most ev.č. 608-009 přes Vltavu u obce Veltrusy

Číslo SO/PS /

/ číslo Změny SO/PS:

- / 1

Číslo ZBV:

1

Strany smlouvy o dílo č. 239/00066001/2017 na realizaci uvedené Stavby uzavřené dne 17.7.2017 (dále jen Smlouva):

Objednatel: Krajská správa a údržba silnic Středočeského kraje, příspěvková organizace se sídlem Zborovská 81/11, 150 00 Praha 5, Smíchov

Zhotovitel: MaGe Construction, s.r.o., Voskovcova 1130/34, 152 00 Praha 5

## Přílohy Změnového listu:

1. Krycí list	1	počet listů
2. Změnový list	1	počet listů
3. Zápis o projednání ocenění soupisu prací	1	počet listů
4. Rozpis ocenění Změn položek	2	počet listů
5. Přehled zařazení změn do skupin	1	počet listů
6. Přehled dalších dokladů	1	počet listů
7. Další doklady	6	počet listů

Paré č. Příjemce

1	Objednatel
2	Zhotovitel
3	Projektant
4	TDI

Iniciátor změny: Zhotovitel

Popis a zdůvodnění Změny:

Změna se týká náhrady typu nového MZ z původně navrženého typu s označením PA15 na PA50. Po odfrézování asphaltových vrstev, vybourání stávajícího EMZ a odhalení dilatační spáry, bylo zjištěno, že se šířka dilatační spáry liší od předpokladu projektu. Předpokládaná šířka spáry činila 5 cm, ale skutečnost odhalila spáru o šířce 15 cm. Tuto skutečnost nebylo možné před provedením bouracích prací předpokládat. Původně navržený typ MZ s označením PA15 nevyhovuje pro zjištěnou šířku dilatační spáry. Vzhledem ke zjištěným skutečnostem musel být navržen nový typ MZ s označením PA50.

Uvedená změna vznikla z nepředvídaných důvodů v průběhu provádění stavby. Dotčené položky jsou podle § 10 Směrnice ředitele Krajské správy a údržby silnic Středočeského kraje upřesňující provádění změn závazků dle zákona č. 134/2016 Sb., o zadávání veřejných zakázek z 29. 5.2017 zařazený do Skupiny 3.

Údaje v Kč bez DPH:

Cena navrhovaných Změn záporných	Cena navrhovaných Změn kladných	Cena navrhovaných Změn záporných a Změn kladných celkem	Součet absolutních hodnot Změn kladných a Změn záporných
<b>-84 990,00</b>	<b>406 667,19</b>	<b>321 677,19</b>	<b>491 657,19</b>

## Podpis vyjadřuje souhlas se Změnou:

Zhotovitel (stavbyvedoucí)	jméno	Ing. Martin Průša	datum	31.10.2017	podpis
Projektant (autorský dozor)	jméno	Ing. Michal Chůra	datum	31.10.2017	podpis
Stavební dozor	jméno	Ing. Jitka Kaštánková	datum	31.10.2017	podpis
Zástupce Objednatele:	jméno	Miroslav Týnek	datum	31.10.2017	podpis

Objednatel a Zhotovitel se dohodli, že u výše uvedeného SO/PS, který je součástí výše uvedené Stavby, budou provedeny Změny, jež jsou podrobně popsány, zdůvodněny, dokladovány a oceněny v dokumentaci této Změny. Smluvní strany shodně prohlašují, že Změny dle tohoto Změnového listu nejsou zlepšením dle čl. 13.2 Smluvních podmínek. Tento Změnový list představuje dodatek Smlouvy. Smlouva se mění v rozsahu upraveném v tomto Změnovém listu. V ostatním zůstávají práva a povinnosti Objednatele a Zhotovitele sjednané ve Smlouvě nedotčeny. Na důkaz toho připojují příslušné osoby oprávněné jednat jménem nebo v zastoupení Objednatele a Zhotovitele své podpisy.

<b>Objednatel</b> (Oprávněná osoba Objednatele)	jméno	Bc. Zdeněk Dvořák	datum	31.10.2017	podpis
---	-------	-------------------	-------	------------	--------

<b>Zhotovitel</b>	jméno	Ing. Filip Kostecký	datum	31.10.2017	podpis
-------------------	-------	---------------------	-------	------------	--------

Číslo paré:

**ZÁPIS****o projednání ocenění soupisu prací a ceny stavebního objektu/provozního souboru (SO/PS)  
pro všechny skupiny - pro ZBV číslo: 1**

<b>Název Stavby:</b> II/608 Veltrusy, most ev.č. 608-009 přes Vltavu u obce Veltrusy – výměna poškozeného EMZ – Neodkladné opravy 2017	
<b>Číslo SO/PS / číslo Změny SO/PS:</b>	
<b>Název stavebního objektu/provozního souboru (SO/PS):</b> II/608 Veltrusy, most ev.č. 608-009 přes Vltavu u obce Veltrusy	

Údaje v Kč bez DPH

<b>Cena SO/PS dle Smlouvy</b>
1 - zadat
1 161 783,92

Poznámka: Cenu všech Změn záporných v předchozích Změnách na SO/PS a cenu navrhovaných Změn záporných na SO/PS je nutno zadávat se znaménkem mínus (-).

**Cena SO/PS v předchozích ZBV:**

Údaje v Kč bez DPH

	Cena všech Změn záporných v předchozích Změnách na SO/PS	Cena všech Změn kladných v předchozích Změnách na SO/PS	Cena SO/PS po všech předchozích Změnách	Rozdíl ceny SO/PS po všech předchozích Změnách a ve Smlouvě
2	3 - zadat	4 - zadat	5=1+3+4	6=5-1
stavební/montážní práce	0,00	0,00	1 161 783,92	0,00

**Cena SO/PS v této ZBV a po této ZBV:**

Údaje v Kč bez DPH

	Cena navrhovaných Změn záporných na SO/PS	Cena navrhovaných Změn kladných na SO/PS	Cena všech Změn kladných na SO/PS (předchozích a navrhovaných)	Cena všech Změn kladných na SO/PS k ceně SO/PS dle Smlouvy v %
7	8 - zadat	9 - zadat	10=4+9	11=10/1
stavební/montážní práce	-84 990,00	406 667,19	406 667,19	35,00%

**Cena SO/PS po této ZBV:**

Údaje v Kč bez DPH

	Cena všech Změn záporných na SO/PS (předchozích a navrhovaných)	Cena SO/PS po této Změně	Rozdíl ceny SO/PS po této Změně oproti ceně SO/PS dle Smlouvy	Rozdíl ceny SO/PS po této Změně oproti ceně SO/PS dle Smlouvy v %
12	13=3+8	14=1+13+10	15=14-1	16=15/1
stavební/montážní práce	-84 990,00	1 483 461,11	321 677,19	27,69%

**Vyjádření (souhlasím x nesouhlasím), jméno, datum, podpis**

Zhotovitel (stavbyvedoucí): Ing. Martin Průša

Projektant (autorský dozor): Ing. Michal Chůra

Stavební dozor: Ing. Jitka Kaštánková

Zástupce Objednatele: Miroslav Týnek

Zaměstnanec KSÚS SK  
odpovědný za cenové  
projednání Změny: Miroslav Dostál

## Rozpis ocenění Změn položek - pro ZBV číslo: 1.1, 2, 3, 4, 5

Evidenční číslo a název stavby: II/608 Veltrusy, most ev.č. 608-009 přes Vltavu u obce Veltrusy – výměna poškozeného EMZ – Neodkladné								ZMĚNA SOUPISU PRACÍ (SO/PS)					
Číslo a název SO/PS: II/608 Veltrusy, most ev.č. 608-009 přes Vltavu u obce Veltrusy								1					
Číslo a název rozpočtu: II/608 Veltrusy, most ev.č. 608-009 přes Vltavu u obce Veltrusy								Skupina Změn: 3					
Poř. č. pol.	Kód položky	Název položky	m.j.	Množství ve Smlouvě	Množství ve Změně	Množství rozdílu	Cena za m.j. v Kč	Cena celkem ve Smlouvě v Kč	Změny záporné v Kč	Změny kladné v Kč	Cena celkem ve Změně v Kč	Rozdíl cen celkem v Kč	Podíl cen celkem v %
1	2	3	4	5	6	7	8	9	10	11	12	13	14
<b>Díl: 1</b>	<b>1</b>	<b>Bourací práce</b>											
1		Odstranění krytu do 200m2, živičných tl. do 5 cm	m2	27,10	27,10	0,00	148,70	4 029,77	0,00	0,00	4 029,77	0,00	0,00
2		Odstranění podkl krytu do 200m2, živičných tl. do 15 cm	m2	4,25	4,25	0,00	990,20	4 208,35	0,00	0,00	4 208,35	0,00	0,00
3		Vybourání a likvidace stávajícího mostního závěru	kompl.	1,00	1,00	0,00	85 140,00	85 140,00	0,00	0,00	85 140,00	0,00	0,00
<b>Díl: 2</b>	<b>2</b>	<b>Komunikace</b>											
4		Asfaltový beton vrstva obrusná ACO 11 (ABS) tř. I tl 40 mm š přes 3 m z nemodifikovaného asfaltu	m2	27,10	27,10	0,00	510,00	13 821,00	0,00	0,00	13 821,00	0,00	0,00
5		Asfaltový beton vrstva ložní ACL 16 (ABH) tl 50 mm š přes 3 m z nemodifikovaného asfaltu	m2	2,32	2,32	0,00	480,00	1 113,60	0,00	0,00	1 113,60	0,00	0,00
6		Postřik živičný spojovací z emulze 0,5-0,8 kg/m2	m2	27,10	27,10	0,00	50,50	1 368,55	0,00	0,00	1 368,55	0,00	0,00
<b>Díl: 3</b>	<b>3</b>	<b>Staveništní přesun hmot</b>											
7		Přesun hmot, pozemní komunikace, kryt živičný	t	9,50	9,50	0,00	108,90	1 034,55	0,00	0,00	1 034,55	0,00	0,00
8		Vodorovná doprava sutí ze sypkých materiálů příplatek za každý další km	t	9,50	9,50	0,00	15,60	148,20	0,00	0,00	148,20	0,00	0,00

9		Zatření spar asphalt. emulzí s posypem drtí	m	26,20	26,20	0,00	169,00	4 427,80	0,00	0,00	4 427,80	0,00	0,00
10		Řezání stávajícího živičného krytu hl do 100 mm	m	54,20	54,20	0,00	80,50	4 363,10	0,00	0,00	4 363,10	0,00	0,00
11		Poplatek za uložení odpadu z asfaltových povrchů na skládce (skládkovné)	t	9,50	9,50	0,00	590,00	5 605,00	0,00	0,00	5 605,00	0,00	0,00
<b>Díl: 4</b>		<b>Mostní závěr</b>											
12		Montáž nového mostního závěru nabízeného typu vč. zakrytí svislé části	m	13,55	13,55	0,00	5 630,00	76 286,50	0,00	0,00	76 286,50	0,00	0,00
13		Dodávka mostního závěru nabízeného typu - bez zásahu do výztuže nosné konstrukce											
		<b>PA15 dl. 13,55 m - záměna za PA50 dl. 13,55 m (navýšení oproti PA15)</b>											
		polyflex	m3	0,22	0,33	0,11	1 069 400,00	235 268,00	0,00	117 634,00	352 902,00	117 634,00	0,00
		polymerbeton	m3	0,39	0,48	0,09	869 691,00	339 179,49	0,00	78 272,19	417 451,68	78 272,19	0,00
		příslušenství PA15	kpl	1,00	0,00	-1,00	84 990,00	84 990,00	-84 990,00	0,00	0,00	-84 990,00	0,00
		příslušenství PA50	kpl	0,00	1,00	1,00	175 761,00	0,00	0,00	175 761,00	175 761,00	175 761,00	100,00
		doprava 2x (1x materiál pro PA15, po druhé dovoz scházejícího materiálu pro PA50)	ks	1,00	2,00	1,00	35 000,00	35 000,00	0,00	35 000,00	70 000,00	35 000,00	0,00
<b>Díl: 5</b>		<b>Dopravní opatření</b>											
14		Zajištění uzavírky, pronájem DZ (uzavírka po polovinách), včetně projednání	kompl.	1,00	1,00	0,00	157 300,00	157 300,00	0,00		157 300,00	0,00	0,00
<b>Díl: 6</b>		<b>Výrobní a prováděcí projektová dokumentace</b>											
		Kompletní zajištění projektu pro ohlášení ( bude-li třeba) a provedení stavby v rozsahu:	kompl.	1,00	1,00	0,00	108 500,00	108 500,00	0,00	0,00	108 500,00	0,00	0,00
		<b>Celkem</b>						1 161 783,91	-84 990,00	406 667,19	1 483 461,10	321 677,19	27,69

PŘEHLED ZAŘAZENÍ ZMĚN DO SKUPIN

Název a evidenční číslo Stavby: II/608 Veltrusy, most ev.č. 608-009 přes Vltavu u obce Veltrusy – výměna poškozeného EMZ – Neodkladné opravy 2017

1	Přijátá smluvní částka bez rezervy a DPH	1 161 783,92
2=1+18+19	Aktuální smluvní částka (cena stavby)	1 483 461,11
3=(2/1)*100	Procento změny Přijátá smluvní částky	127,69%
4=(25/1)*100	Sledování vyhrazených změn (Skupina 1)	0,00%
5=(28/1)*100	Sledování záměny položek (Skupina 2)	0,00%
40=(19/1)*100	Sledování limitu 15 % pro podstatnou změnu pro Změny záporné dle § 14, odst. (5), písm. b)	7,32%

6=32+36	Suma Změn kladných a Změn záporných Skupiny 3 a Skupiny 4	321 677,19
7=(6/1)*100	Sledování limitu 30 % - součet Skupiny 3 a Skupiny 4	27,69%
8=1*0,3	Zákonný limit 30 % pro Skupinu 3 a Skupinu 4	348 535,18

9=(32A/1)*100	Sledování limitu 50 % Skupina 3	42,32%
10=(36A/1)*100	Sledování limitu 50 % Skupina 4	0,00%
10A=32A+36A	Suma absolutních hodnot Změn kladných a Změn záporných pro Skupinu 3 a Skupinu 4	491 657,19
11=1*0,5	Zákonný limit 50 % pro Skupinu 3 a Skupinu 4	580 891,96

12=(37/1)*100	Sledování limitu 15 %	0,00%
13=37	Sledování limitu 142 668 000 Kč	0,00
14=142668000-37		142 668 000,00



		- 1 -			- 2 -			- 3 -					- 4 -					- 5 -					
		Vyhrazená změna (Doměrky)			Záměna položek (Započítávání)			Nepředvidanost					Nezbytnost					Změny de minimis					
SO	ZBV č.	Název SO/PS / předmět Změny	Změny záporné (zadávat se znaménkem minus)	Změny kladné	Hodnota ZBV	Změny záporné (zadávat se znaménkem minus)	Změny kladné	Suma Změn záporných a Změn kladných	Změny záporné (zadávat se znaménkem minus)	Změny kladné	Suma Změn záporných a Změn kladných	Změny záporné (zadávat se znaménkem minus)	Změny kladné	Procentní vyjádření Změny kladné	Suma Změn záporných a Změn kladných	Suma absolutních hodnot Změn kladných a Změn záporných	Změny záporné (zadávat se znaménkem minus)	Změny kladné	Procentní vyjádření Změny kladné	Suma Změn záporných a Změn kladných	Suma absolutních hodnot Změn kladných a Změn záporných	Změny de minimis (15% nebo limit 142 668 000 Kč)	limit 15 %
16	17	18	19=23+26+29+33	20=24+27+30+34+37+39	21=19+20	23	24	25=23+24	26	27	28=26+27	29	30	31=(30/1)*100	32=29+30	32A=ABS(29)+30	33	34	35=(34/1)*100	36=33+34	36A=ABS(33)+34	37	38=(37/1)*100
		II/608 Veltrusy, most ev.č. 608-009 přes Vltavu u obce Veltrusy – výměna poškozeného EMZ – Neodkladné opravy 2017	- 84 990,00	406 667,19	321 677,19	0,00	0,00	0,00	0,00	0,00	0,00	- 84 990,00	406 667,19	35,00%	321 677,19	491 657,19	0,00	0,00	0,00%	0,00	0,00	0,00	0,00%
- / 1	1	II/608 Veltrusy, most ev.č. 608-009 přes Vltavu u obce Veltrusy / změna typu MZ	- 84 990,00	406 667,19	321 677,19			0,00			0,00	- 84 990,00	406 667,19	35,00%	321 677,19	491 657,19			0,00%	0,00	0,00		0,00%
			0,00	0,00	0,00			0,00			0,00			0,00%	0,00	0,00			0,00%	0,00	0,00		0,00%
			0,00	0,00	0,00			0,00			0,00			0,00%	0,00	0,00			0,00%	0,00	0,00		0,00%
			0,00	0,00	0,00			0,00			0,00			0,00%	0,00	0,00			0,00%	0,00	0,00		0,00%
			0,00	0,00	0,00			0,00			0,00			0,00%	0,00	0,00			0,00%	0,00	0,00		0,00%
			0,00	0,00	0,00			0,00			0,00			0,00%	0,00	0,00			0,00%	0,00	0,00		0,00%
			0,00	0,00	0,00			0,00			0,00			0,00%	0,00	0,00			0,00%	0,00	0,00		0,00%
			0,00	0,00	0,00			0,00			0,00			0,00%	0,00	0,00			0,00%	0,00	0,00		0,00%
			0,00	0,00	0,00			0,00			0,00			0,00%	0,00	0,00			0,00%	0,00	0,00		0,00%
			0,00	0,00	0,00			0,00			0,00			0,00%	0,00	0,00			0,00%	0,00	0,00		0,00%
			0,00	0,00	0,00			0,00			0,00			0,00%	0,00	0,00			0,00%	0,00	0,00		0,00%
			0,00	0,00	0,00			0,00			0,00			0,00%	0,00	0,00			0,00%	0,00	0,00		0,00%
			0,00	0,00	0,00			0,00			0,00			0,00%	0,00	0,00			0,00%	0,00	0,00		0,00%
			0,00	0,00	0,00			0,00			0,00			0,00%	0,00	0,00			0,00%	0,00	0,00		0,00%
			0,00	0,00	0,00			0,00			0,00			0,00%	0,00	0,00			0,00%	0,00	0,00		0,00%
			0,00	0,00	0,00			0,00			0,00			0,00%	0,00	0,00			0,00%	0,00	0,00		0,00%
			0,00	0,00	0,00			0,00			0,00			0,00%	0,00	0,00			0,00%	0,00	0,00		0,00%
			0,00	0,00	0,00			0,00			0,00			0,00%	0,00	0,00			0,00%	0,00	0,00		0,00%
			0,00	0,00	0,00			0,00			0,00			0,00%	0,00	0,00			0,00%	0,00	0,00		0,00%
			0,00	0,00	0,00			0,00			0,00			0,00%	0,00	0,00			0,00%	0,00	0,00		0,00%
			0,00	0,00	0,00			0,00			0,00			0,00%	0,00	0,00			0,00%	0,00	0,00		0,00%
			0,00	0,00	0,00			0,00			0,00			0,00%	0,00	0,00			0,00%	0,00	0,00		0,00%
			0,00	0,00	0,00			0,00			0,00			0,00%	0,00	0,00			0,00%	0,00	0,00		0,00%

Poznámka: Formulář má informativní charakter a zobrazuje stav k datu předložení Změnového listu.

## Přehled dalších dokladů

Číslo ZBV:	1
Název a evidenční číslo stavby:	II/608 Veltrusy, most ev.č. 608-009 přes Vltavu u obce Veltrusy – výměna poškozeného EMZ – Neodkladné opravy 2017
Název stavebního objektu / provozního souboru (SO/PS):	II/608 Veltrusy, most ev.č. 608-009 přes Vltavu u obce Veltrusy
Číslo SO/PS / číslo změny SO/PS:	- / 1

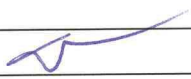
Doklad	Součást dokumentace ZBV	
	ANO (počet listů)	NE - Uloženo
Záznam z mimořádného KD ze dne 13.9.2017	2	
Původní RDS mostního závěru mostu ev.č. 608-009	2	
Žádost o změnu rozsahu díla	2	
Počet listů celkem	6	

Datum	Denní záznamy stavby
11. 9. 2017	POČKSI: 16 L POLOJKSNO
	PRAC. DOBA: 7-16"
	POČET PRAC: 2x MAGE, 3x DP HĚLÁK
	MĚCHANICKÉ: RŮVNÍ EL. NÁŘADÍ, FRÉZK NA KVALT
	POSTUP PRACÍ:
	- OBRZENÍ DIO
	- FREZOVÁNÍ OBRZENÉ PRSTY DLE PD
	
12. 9. 2017	POČKSI: 14 L OBLAČNO
	PRAC. DOBA: 7"-16"
	POČET PRAC: 3x MAGE
	MĚCHANICKÉ: CONTRAK, BOURACÍ KLADIVO, RŮVNÍ EL. NÁŘADÍ
	POSTUP PRACÍ:
	- VYČIŠŤOVÁNÍ ODFREZOVANÉ SVETI
	- BOURÁNÍ STĚNÁČNÍHO ČLÁVKU
	
13. 9. 2017	POČKSI: 10 L OBLAČNO
	PRAC. DOBA: 7"-16"
	POČET PRAC: 3x MAGE
	MĚCHANICKÉ: CONTRAK, BOURACÍ KLADIVO, RŮVNÍ EL. NÁŘADÍ
	POSTUP PRACÍ:
13. 9. 2017	Zápis z D. KD - mimořádný
	Práce byly zahájeny. Po odvězování
	astalových vrstev a odbování pásu,
	v pořadí první širce v prostoru mostního
	závěsu v. obnovení dilatační spáry
	(odřezání medoného plochu v dl. cca 0,5m)
	bylo zjištěno, že s. dilatační mozev
	je větší, od předpoklada projektu.
	Naměřena širka činila 15cm a v
	projektu (zadávacím i konceptu RDS) byla
	uvážována u hodnotě 5cm.
	Proto bylo nutno přistoupit k
	nástředním opatřením která
	byla dohodnuta účastníky projektovými
	na stavbě.



Datum

Denní záznamy stavby

- 1, Osazený typ M2 nevyhovuje pro zjištěnou, s. dilatční spáru a tedy musí být vyměněn za jiný vyhovující. Konkrétní typ bude navržen zhotovitelem na příští KD.
- 2, Předpokládá se, že vzhledem ke rozšíření prostoru, do kterého bude osazen nový typ M2 bude širší, a tedy bude nutné upravit osazení sloupku ZS vlevo (pravděpodobně i další sloupky) a osazení sloupků zkrátit na obou stranách. Zhotovitel navrhuje upravit (zúžit) prostor M2 mezi sloupky zkrátit, která byla účastníky sdělena.
- 3, Zhotovitel navr. vzhledem ke prodloužení termínu dodání (výroby) nového širšího M2 na dobu 3-4 týdnů od objednání, bylo dohodnuto upravit postup prací.
- 4, Zhotovitel navrhuje ponechat původní medvědí placi překrytí a dilatční spáru s přikotvením odřezaného dílu, opravu poškození izolace a obnovení (natavení) její přidržitosti a zhotovení asfaltových vrstev v projednaném rozsahu, ne proříznutí spáry v místě středu dilatace. Uvedený postup bude realizován postupně na obou stranách komunikace s tím, že v prodloužení způsobem výroby M2 bude na místě obnovy provoz v plném rozsahu.
- 5, Na tuto záležitost bude nutné zpracovat dokumentaci ZBV, kterou zhotovitel předloží na KSÚS.
- 6, Zhotovitel ve velmi krátké době ostroji projektanta RDS pro zhotovení nového návrhu projektu za TPI Ing. Jiřího Kestřanského  
Kruš sk M. Týček - by  
Mace Construction s.r.o. - Ing. Průša

P4

05

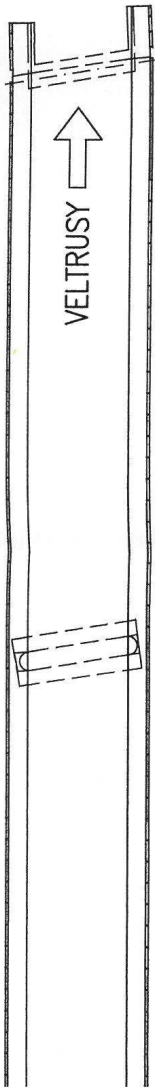

### DETAIL A

M 1:10

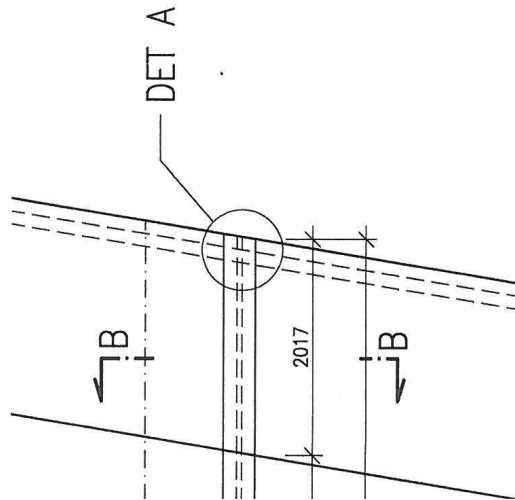
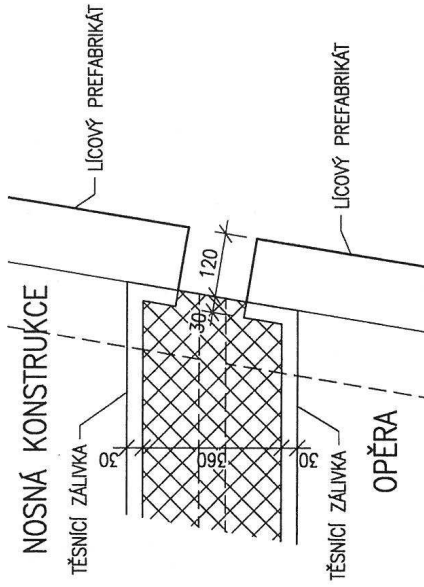

## ELASTICKÝ MOSTNÍ ZÁVĚR

c			
b			
a			
č.	TEXT ZMĚNY – ODŮVODNĚNÍ	DATUM	PODPIS

# REKONSTRUKCE MOSTU II/608 Veltrusy, most ev.č.009



Středočeský kraj

Zborovská 11, 150 21 Praha 5



SaM silnice a mosty, a.s.

Máchova 1190, 470 01 Česká Lípa

JTSK

Bpv

<b>PROJEKTOVÁ, INŽENÝRSKÁ A KONZULTAČNÍ ORGANIZACE</b> <small>CERTIFIKÁT ISO 9001 IČO 60193280</small>		
PROJEKTANT	VYPRACOVAL	KONTROLA
ING.L.ZEMEK	ING.R.KRUPKA	ING.V.MAŠH
ACE		
<b>SO 03 REKONSTRUKCE MOSTU PŘES VLTAVU</b>		<b>PROJEKTOVÝ ATELIER</b> <small>ČÍSLO ZAKÁZKY 0870/50-500</small>
<b>DILATACE NA OPĚŘE 01</b>		<small>DOKUMENTACE RDS</small> <small>MĚŘÍTKO 1:50, 1:10</small> <small>DATUM 01.2006</small> <small>POČET FORMÁTŮ 4 A4</small> <small>ČÍSLO KOPIE ČÁST</small>
		<b>3</b>
		<b>22</b>



# ŘEZ A-A (VOZOVKA)

M 1:5

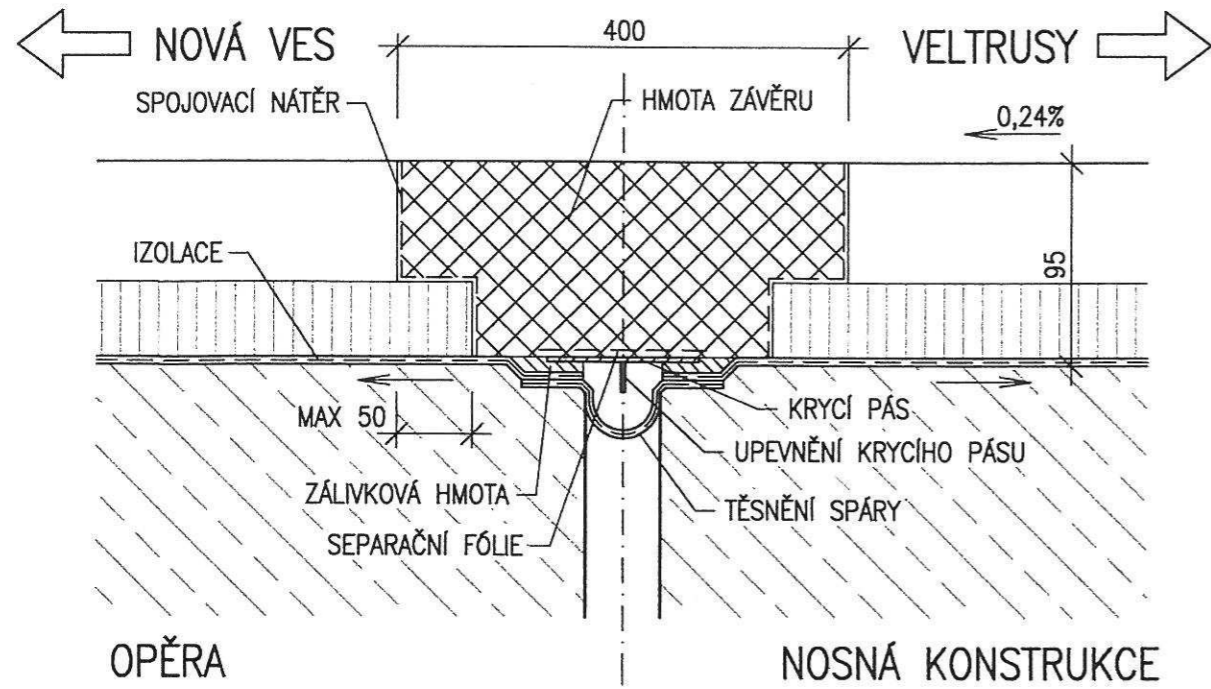

# SCHÉMA MOSTU

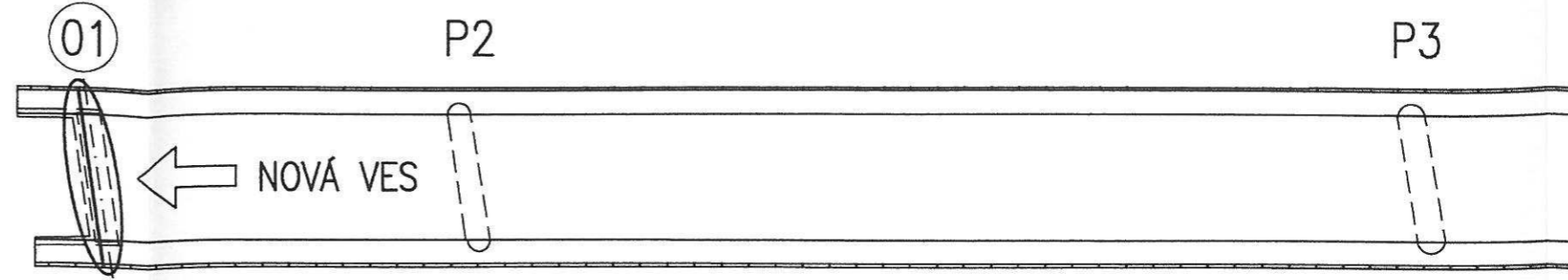

# ŘEZ B-B (ŘÍMSY)

M 1:5

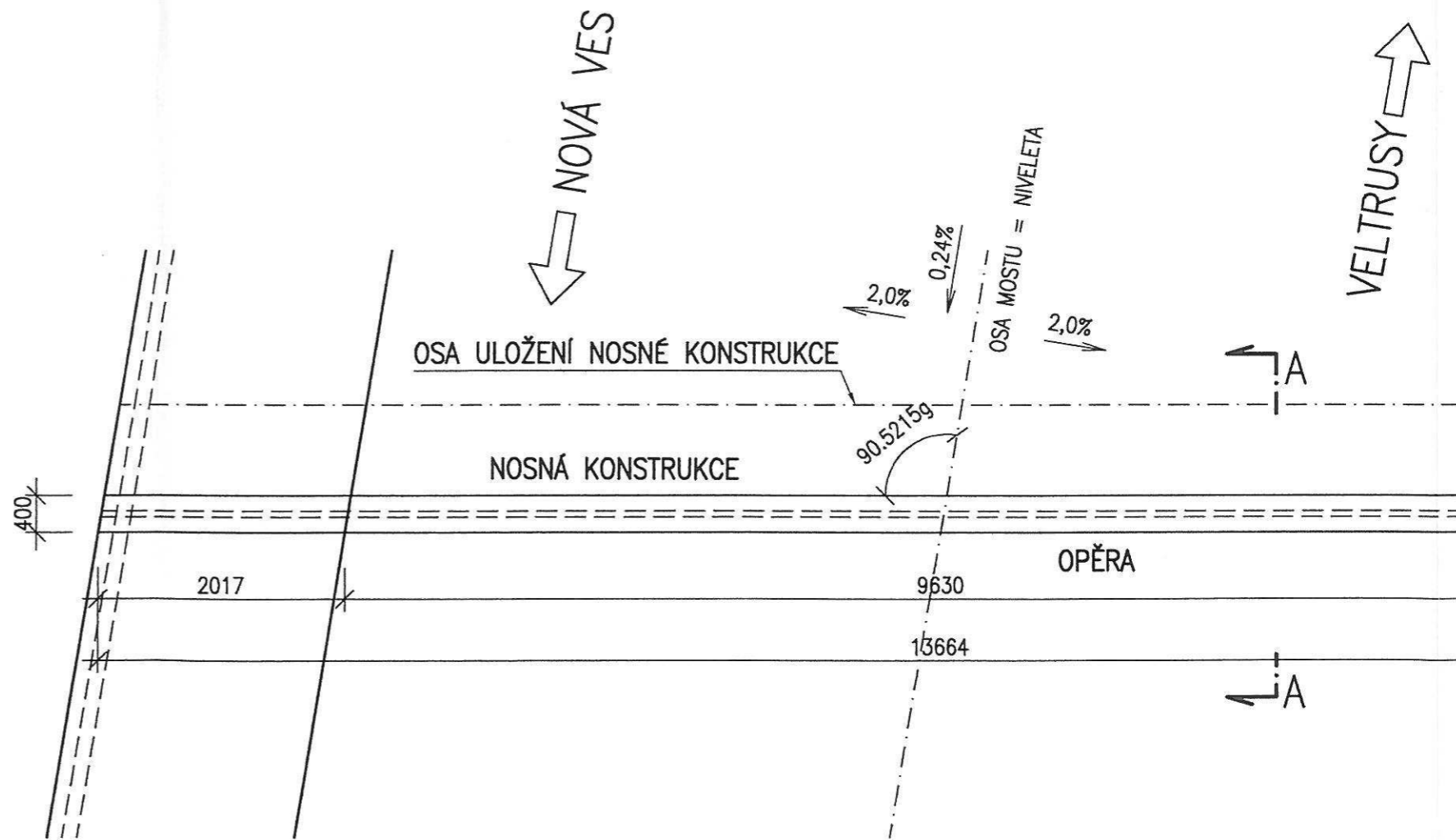
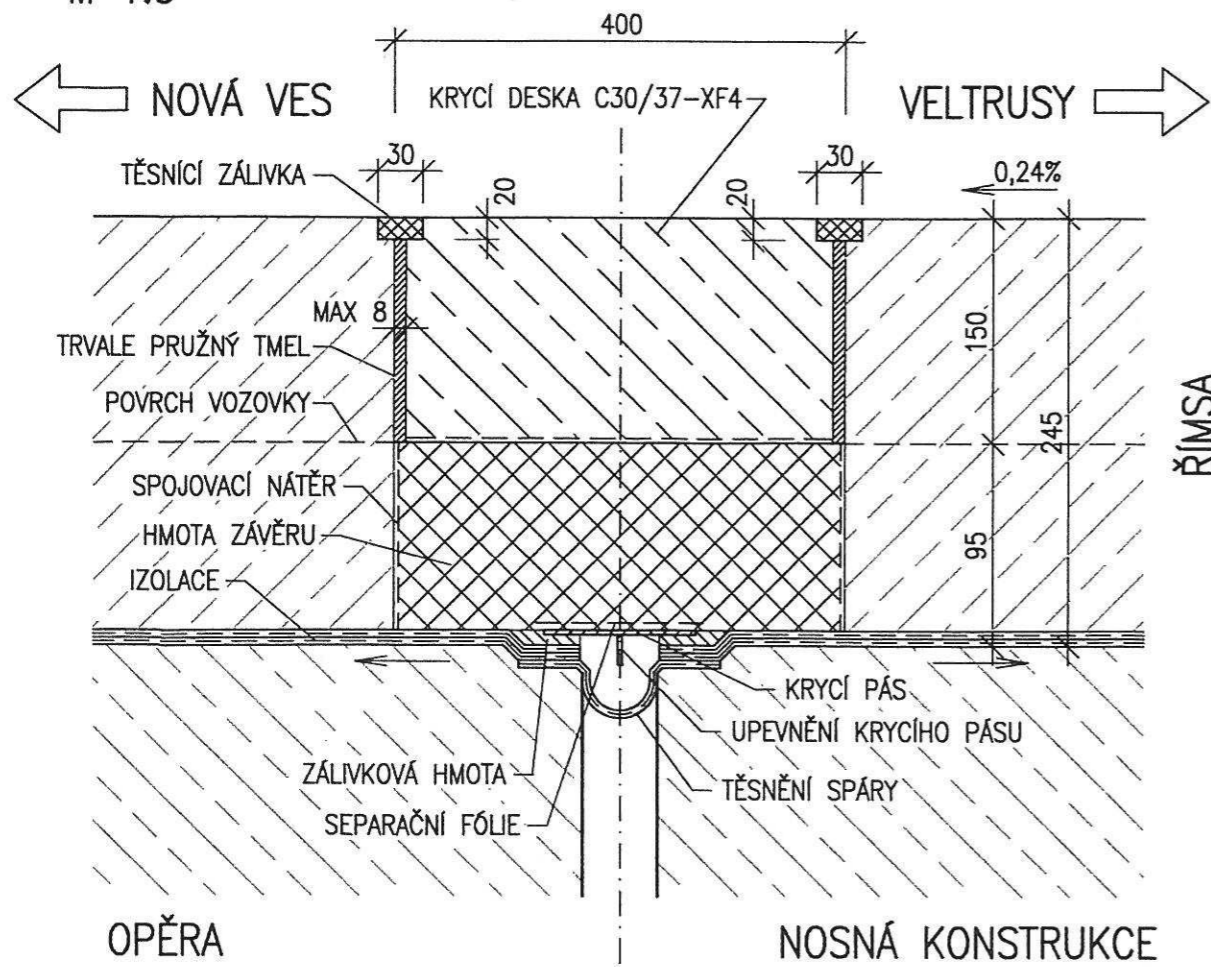

MaGe Construction, s.r.o.  
Voskovcova 1130/34  
152 00 Praha 5 - Hlubočepy  
Česká republika

**II/608 Veltrusy, most ev.č. 608-009 přes Vltavu u obce Veltrusy – výměna poškozeného EMZ**  
**– Neodkladné opravy 2017**

S odvoláním na článek 6 Práva a povinnosti objednatele Smlouvy o dílo 239/00066001/2017, odst 6.6: Objednatel může požadovat změnu rozsahu Díla či schválit změnu rozsahu Díla navrženou Zhotovitelem, a to při respektování povinností Objednatele dle Zákona o ZVZ a interních předpisů Objednatele, zejména pak Směrnice ředitele Objednatele ke změnám staveb ( dále jen **Směrnice**), která tvoří přílohu č.4 této Smlouvy. Zhotovitel bere obsah Směrnice na vědomí a zavazuje se, že při administraci změn nebude postupovat v rozporu se Směrnicí a že nebude na Objednateli uplatňovat nároky ze změn před schválením těchto změn postupem, který Směrnice stanoví. Zhotovitel je v případě takového rozhodnutí Objednatele o změně rozsahu Díla povinen Objednateli vyhovět a (i) snížit rozsah Díla nebo (ii) bez zbytečného odkladu podat nabídku na zvýšení rozsahu Díla o plnění stejného charakteru jako Dílo sjednané ve Smlouvě s tím, že:

- a) při snížení rozsahu se Cena Díla odpovídajícím způsobem sníží,
- b) při zvýšení rozsahu bude Cena Díla v nabídce Zhotovitele stanovena na základě cen uvedených v Nabídce v Oceněném soupisu prací. V případě , že není možné Cenu Díla stanovit tímto způsobem, bude Cena Díla stanovena na základě expertních cen uvedených v Oborovém třídíniku stavebních konstrukcí a prací staveb pozemních komunikací (OTSKP-SPK) platných pro dané období nebo v cenách nižších. V případě, že není možné Cenu Díla stanovit ani tímto způsobem, bude Cena Díla stanovena ve výši ceny obvyklé v místě a čase, zjištěné na podkladě průzkumu trhu provedeného Zhotovitelem formou získání alespoň tří nezávislých nabídek jiných zhotovitelů. Doklady o provedeném průzkumu trhu a jeho výsledcích je Zhotovitel povinen předat Objednateli.
- c) změny budou administrovány postupem stanoveným ve Směrnici, přičemž snížení či zvýšení rozsahu bude upraveno písemným dodatkem Smlouvy, kterým může být i Změnový list změny stavby podepsaný ze strany osob oprávněných jednat za Objednatele a Zhotovitele .
- d) případná změna termínu plnění bude vždy sjednána formou písemného dodatku k této Smlouvě (tj. nikoliv formou Změnového listu), a to i v případě, pokud by souvisela se změnami sjednanými Změnovým listem. Změna termínu plnění je možná pouze v případě, že taková změna nemá charakter podstatné změny závazku ve smyslu § 222 Zákona o ZVZ
- e) Zhotovitel se zavazuje vyhotovovat Změnové listy a jejich přílohy a předkládat je Objednateli výlučně ve formátu, který stanoví Směrnice,

žádáme o změnu rozsahu díla v souladu s návrhem, který spočívá :

V náhradě typu nového MZ z původně navrženého typu s označením PA15 na PA50.  
Důvodem je, že po odfrézování asfaltových vrstev, vybourání stávajícího EMZ a odhalení dilatační spáry, bylo zjištěno, že se šířka dilatační spáry liší od předpokladu projektu.

*Krajská správa a údržba silnic Středočeského kraje, příspěvková organizace  
150 21 PRAHA 5, Zborovská 11*

---

Předpokládaná šířka spáry činila 5cm, ale skutečná šířka spáry byla zjištěna 15cm. Z tohoto důvodu nemohl být použit původně navržený MZ PA15. Vzhledem ke zjištěným skutečnostem byl navržen nový typ MZ s označením PA50.

**Krajská správa a údržba silnic  
Středočeského kraje,   
příspěvková organizace**  
Zborovská 11 150 21 Praha 5  
ICO: 00066001 DIČ: CZ00066001

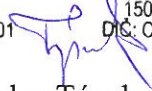
  
Miroslav Týnek  
Mostní technik MH

V Mělníku dne 13.9.2017