

3.2.4

Vstupy z nástupišť do jízdní dráhy pro svislé i šikmé zdvihací plošiny musí být zabezpečeny jako překážka pro chodce podle bodu 1.2.10 této přílohy.

3.2.5

Chod pohyblivých schodů a pohyblivých chodníků s určením jejich polohy a směru jízdy musí být signalizován hlasovým zařízením, které mohou pomocí dálkového ovládní spouštěti osoby se zrakovým postižením. Hřeben na vstupu i výstupu z pásu pohyblivých zařízení musí být proveden v kontrastní žluté barvě.

3.3

Řešení pro osoby s omezenou schopností orientace
– osoby se sluchovým postižením

Obousměrné dorozumivací zařízení v kleci výtahu musí umožňovat indukční poslech pro nedoslýchavé osoby. Toto zařízení musí být označeno symbolem podle bodu 3 přílohy č. 4 k této vyhlášce.

Příloha č. 2 k vyhlášce č. 398/2009 Sb.

Technické požadavky zabezpečující bezbariérové užívání pozemních komunikací a veřejného prostranství

1 Komunikace pro chodce a vyhrazená stání

1.0 Řešení pro osoby s omezenou schopností pohybu nebo orientace

1.0.1

Komunikace pro chodce jsou chodníky, stezky, prahy a pásy pro chodce, včetně ostatních pochozích ploch jako jsou náměstí, obytné a pěší zóny.

1.0.2

Komunikace pro chodce musí mít celkovou šířku nejméně 1 500 mm, včetně bezpečnostních odstupů.

Komentář:

Znění požadavku tohoto bodu je výsledkem meziresortního připomínkového řízení. Pro zajištění podmínek bezbariérového užívání musí být zajištěn pás pro chodce šířky 1 500 mm, aby bylo umožněno mj. jízdu dětských kočárků, osob na vozíku, chodců s bílou holí apod. ČSN 73 6110 Projektování místních komunikací udává, že bezpečnostní odstup musí být vždy zachován (bezpečnostní odstup od jízdního pruhu šířky 500 mm, bezpečnostní odstup od pevné překážky jako je souvislá zástava šířky 250 mm). Z toho vyplývá, že šířka chodníku vedeného podél jízdního pruhu nemá klesnout pod 2 000 mm (obr. 75).

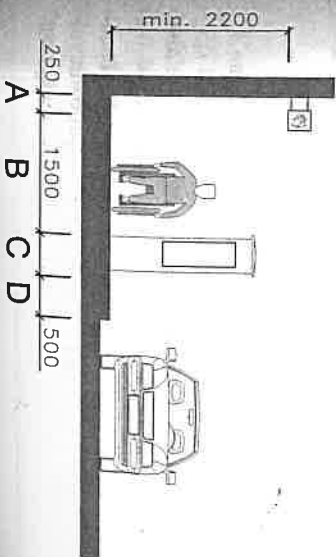
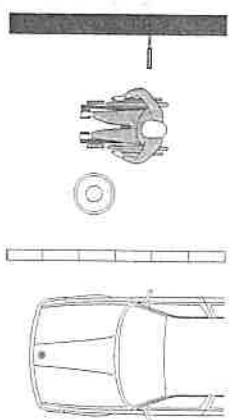

Obr. 75

Pěší komunikace a bezpečnostní odstup – A) odstup pevné překážky 250 mm, B) pás pro chodce šířky 1 500 mm, C) zóna městského mobiliáře, D) odstup od jízdního pruhu 500 mm

Šířka komunikace pro pěší by měla být volena podle očekávaného provozu, zejména ke vztahu osob s omezenou schopností pohybu a orientace. U stálého dvou- směrného provozu osob na vozíku musí být světlá šířka nejméně 1 800 mm (areály rehabilitačních ústavů apod.). Šířka 1 500 mm je vhodná pro dvousměrný provoz za předpokladu, že v odstupových vzdálenostech budou navržena místa pro vzájemně vyhýbání (obr. 76).

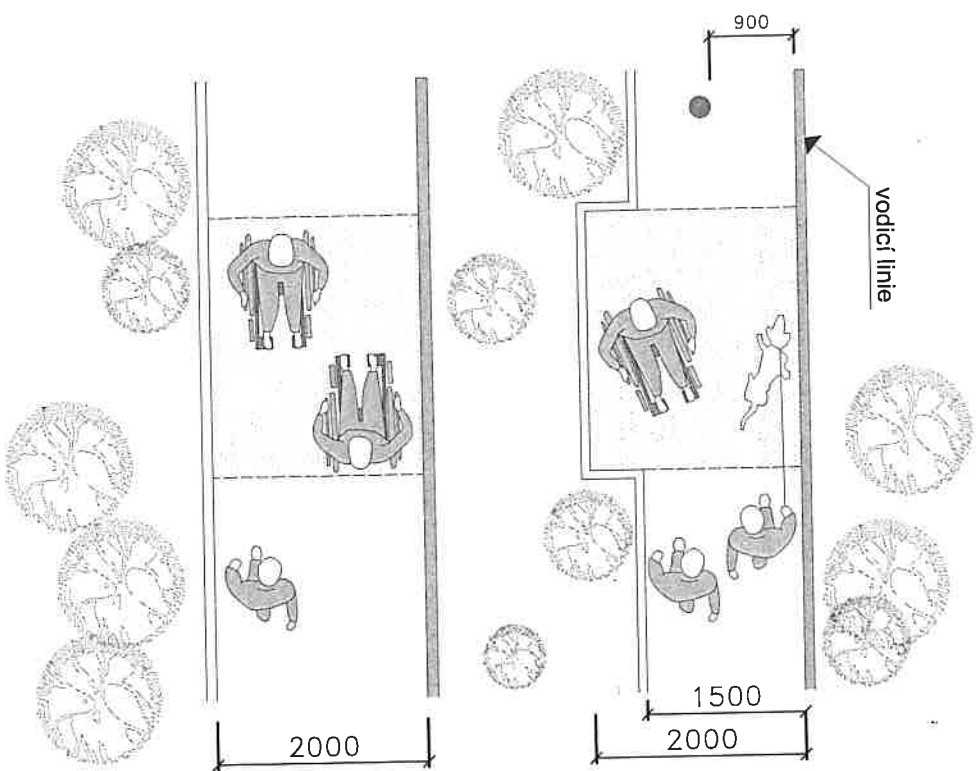

Obr. 76 Komunikace pro pěší

Minimální šířka komunikace pro pěší musí být dodržena také u odsazených chodníků, zalomených z bezpečnostních důvodů. Manipulační plocha musí umožnit volný pohyb osob s omezenou schopností pohybu. Zároveň u tohoto typu řešení je nut-

né respektovat požadavky nevidomých osob na výšku zábradlí nejméně 1 100 mm a ve spodní části vytvoření zarážky pro hlou hlí ve výši 100 – 250 mm nad pochůzní plochou (obr. 77).

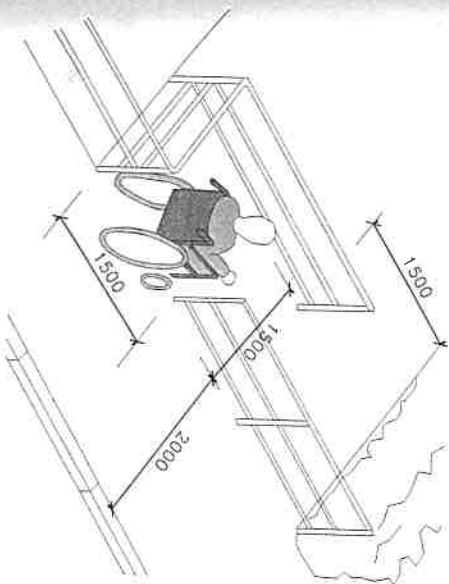

Obr. 77 Komunikace pro pěší s respektováním manipulačních požadavků osob na vozíku

1.1 Řešení pro osoby s omezenou schopností pohybu

1.1.1 Výškové rozdíly na komunikacích pro chodce nesmí být vyšší než 20 mm, jinak musí být řešeny výtahy nebo v odůvodněných případech u změn dokončených staveb zavlažovacími plošinami.

Komentář:

Stanovení požadavků na návaznost dvou komunikací v různých výškových úrovních, např. u vstupu do podchodu, výškový rozdíl mezi chodníkem a pochůzní plochou mimoúrovňového přechodu.

1.1.2 Komunikace pro chodce smí mít podélný sklon nejvýše v poměru 1 : 12 (8,33 %) a příčný sklon nejvýše v poměru 1 : 50 (2,0 %), u mostních objektů nejvýše v poměru 1 : 40 (2,5 %).

Komentář:

Při řešení rampových částí přechodů pro chodce a míst pro přecházení je nutné dodržet v průchozím pásmu nejméně 900 mm příčný sklon nejvýše v poměru 1 : 50 (2,0 %) viz obr. 78. Při nedodržení tohoto požadavku dochází ke ztrátě stability a možnosti vypádnutí z vozíku (obr. 79). Tento problém se týká také podélného sklonu vozovky na přechodech, místech pro přecházení a u ploch zastávek veřejné dopravy – při otáčení o 90 stupňů se uvedený podélný sklon mění na příčný.

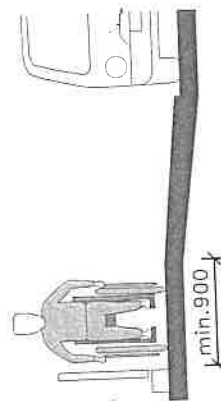

Obr. 78 Dodržení příčného sklonu 1 : 50 v průchozím pásmu 900 mm

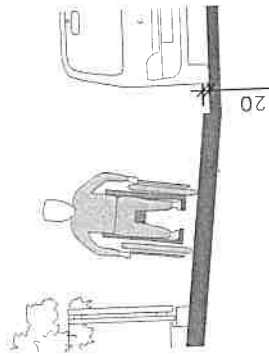

Obr. 79 Nerespektování požadavků sklonových poměrů v průchozím pásmu

1.1.3 Na úsecích s podélným sklonem větším než 1 : 20 (5,0 %) a delších než 200 m, musí být zřízena odpočívadla o délce nejméně 1 500 mm. Jejich sklon smí být pouze v jednom směru a nejvýše v poměru 1 : 50 (2,0 %).

Komentář:

Vzájemná vzdálenost odpočinkových míst by se měla pohybovat mezi 100 a 200 m. Na frekventovaných plochách městského prostoru je vhodné volit vzdálenost 25 m, v obytném prostředí bytových domů je doporučena vzdálenost 100 m, v parcích a zónách rekreace do vzdálenosti 200 m (obr. 81). Odpočinková místa musí být umístěna mimo vodicí linie s vytvořením volného prostoru pro vozík nebo kočárek (obr. 80). Pokud takto vytvořené místo bude delší než 8 000 mm, je nutné přirozenou vodicí linií doplnit o linií umělou.

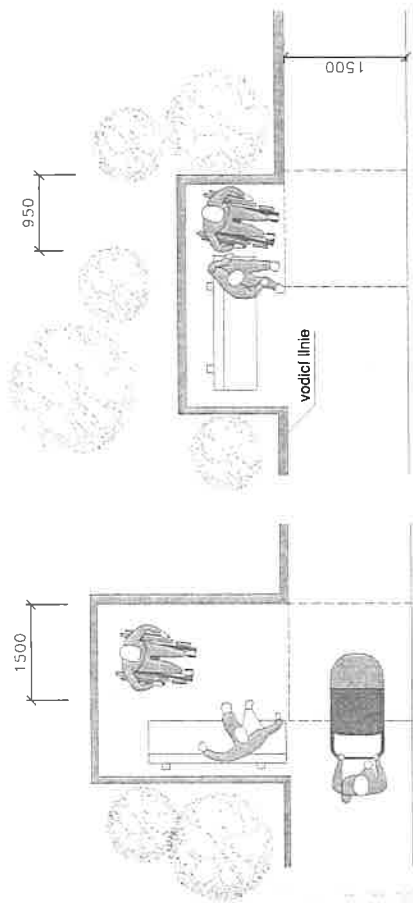

Obr. 80 Příklad řešení odpočinkových míst

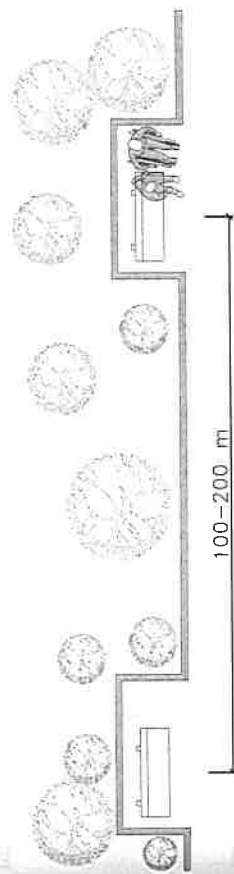

Obr. 81 Odstup odpočinkových míst

Neméně důležitý prvek odpočinkového místa je mobiliář a vhodné volené typ lavičky s ergonomickými požadavky – výška opěradla, snadno uchopitelné područky, výška sedací plochy, míra záklonu (obr. 82).

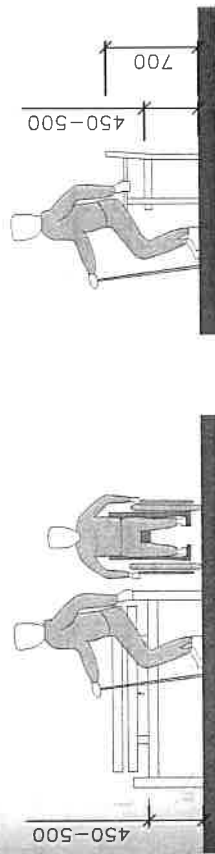

Obr. 82 Požadavky na mobiliář – lavičky

1.1.4 Vyhrazená stání pro vozidla přepravující osoby těžce pohybově postižené a vyhrazená stání pro osoby doprovázející dítě v kočárku musí mít šířku nejméně 3 500 mm, která zahrnuje manipulační plochu šířky nejméně 1 200 mm. Dvě sousedící stání mohou využívat jednu manipulační plochu.

V případech podélného stání při chodníku pro vozidla přepravující osoby těžce pohybové postižené musí být délka stání nejméně 7 000 mm. Od vyhrazených stání musí být zajištěn přímý bezbariérový přístup na komunikaci pro chodce a tato stání musí být umístěna nejbližší vřeci vchodu a východu z příslušné stavby nebo vřádku.

1.1.5 Vyhrazené stání smí mít podélný sklon nejvýše v poměru 1 : 50 (2,0 %) a příčný sklon nejvýše v poměru 1 : 40 (2,5 %).

Komentář:

Požadavky na vyhrazená stání jsou také součástí ČSN 73 6056 Odstavně a parkovací plochy silničních vozidel a ČSN 73 6058 Hromadné garáže. Při aplikaci společné manipulační plochy pro dvě vyhrazená stání je vhodné vycházet ze šířky stání pro běžná osobní vozidla (obr. 83, varianta C). ČSN 73 6056 v bodě 6.6.2. uvádí šířku tohoto dvojitého stání 5 800 mm. Od vyhrazeného stání je nutný přímý bezbariérový přístup na komunikace pro chodce s doplnění hmatového prvku – varovného pásu u sníženého obrubníku s výškou menší než 80 mm nad plochou vyhrazeného stání (obr. 89).

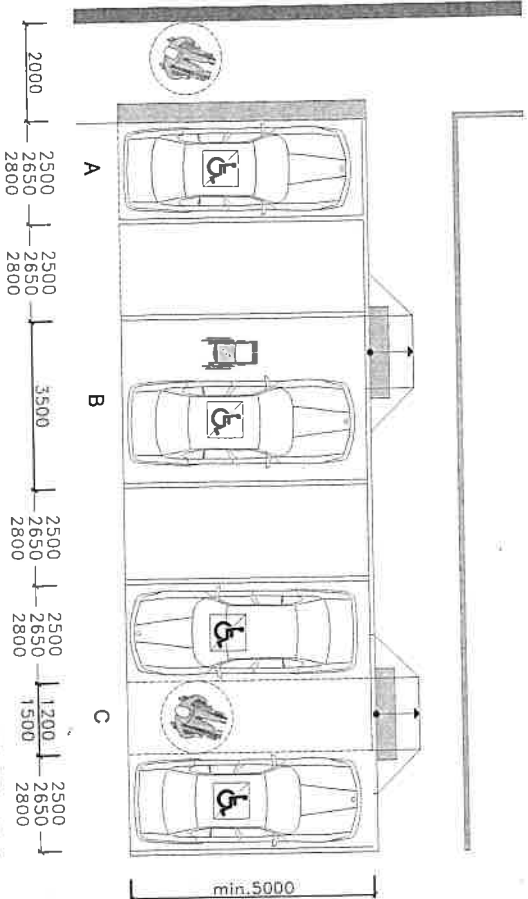

Obr. 83 Vyhrazená kolmá parkovací stání – A) u komunikace pro pěší, B) stání s vlastní manipulační plochou, C) dvě stání se společnou manipulační plochou

Podélné parkovací místo musí být vždy řešeno se zajištěním manipulační plochy šířky nejméně 1 200 mm (obr. 84) nutné pro přesun osoby na vozíku do a z automobilu. Délka podélného vyhrazeného stání 7 000 mm také odpovídá speciálním vozů pro přepravu osob s těžkým pohybovým postižením a nezbytné manipulaci při nástupu

do vozidla ze zadní strany (obr. 85). Od vyhrazeného stání musí být zajištěn bezprostřední přístup na komunikaci pro pěší. Na obr. 84 je znázorněna varianta s přístupovým chodníkem ve sklonu nejvýše 1 : 8 (12,5 %) s řešením umístění varovného pásu. Pokud by podélné místo bylo v jedné výškové úrovni s komunikací pro pěší, je nutné po celé snížené délce s výškou menší než 80 mm nad plochou vyhrazeného místa doplnit varovný pás (příklad řešení na obr. 83, varianta A). Přístup tohoto vyhrazeného místa z přílehlé komunikace pro pěší musí respektovat požadavek na minimální průchozí pás šířky 900 mm ve sklonu nejvýše 1 : 50 (2 %) – viz obr. 78.

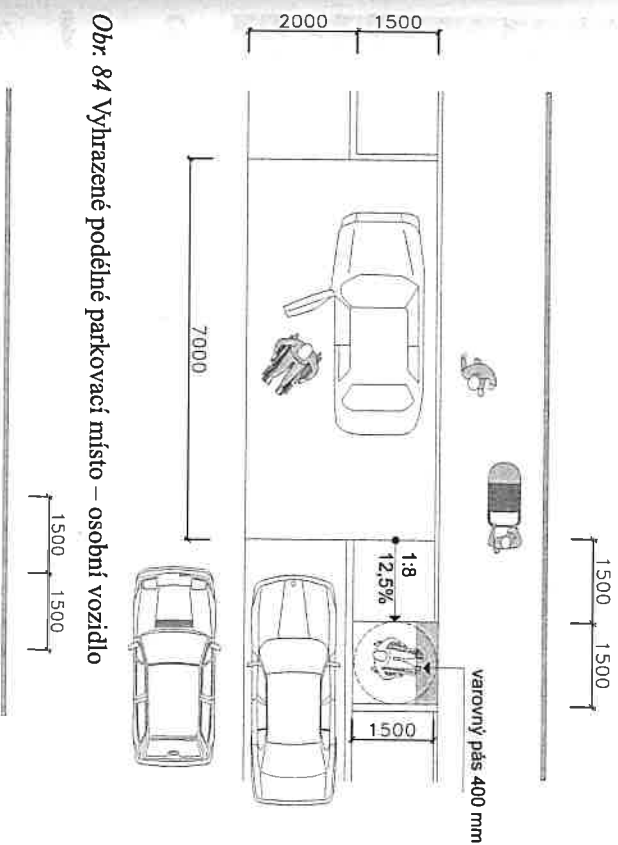

Obr. 84 Vyhrazené podélné parkovací místo – osobní vozidlo

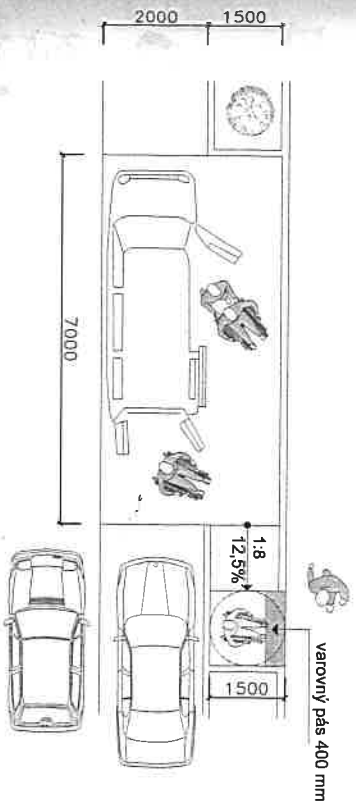

Obr. 85 Vyhrazené podélné parkovací místo – vozidlo přepravující osoby s těžkým pohybovým postižením

1.1.6 Pro prostor před vstupem do budovy platí bod 1.1.1 a 1.1.2 přílohy č. 3 k této vyhlášce.

Komentář:
Grafické znázornění (obr. 126)

1.2 Řešení pro osoby s omezenou schopností orientace – osoby se zrakovým postižením

1.2.1 Překážky na komunikacích pro chodce, zejména telefonní automaty, lavičky, pultový prodej, vykládky, stavby pro reklamu a informační nebo reklamní zařízení a stroje musí být osazeny tak, aby byl zachován průchozí prostor podél přirozené vodící linie šířky nejméně 1 500 mm.

1.2.2 Technické vybavení komunikace lze v odůvodněných případech umístit tak, že bude průchozí prostor místně zúžen až na 900 mm.

Komentář:

Osoba se zrakovým postižením se pohybuje podél vodící linie v odstupové vzdálenosti 300 – 400 mm a technikou dlouhé hole je v neustálém kontaktu s touto linií. Na obr. 86 je zřejmý tento pohyb a z něho vyplývající požadavek na dodržení volného průchozího prostoru, šířky nejméně 1 500 mm. Zúžení tohoto průchozího prostoru lze v odůvodněných případech pouze dočasně, krátkodobě u prvků s převládajícím výškovým rozměrem (sloupů, dopravního značení apod.).

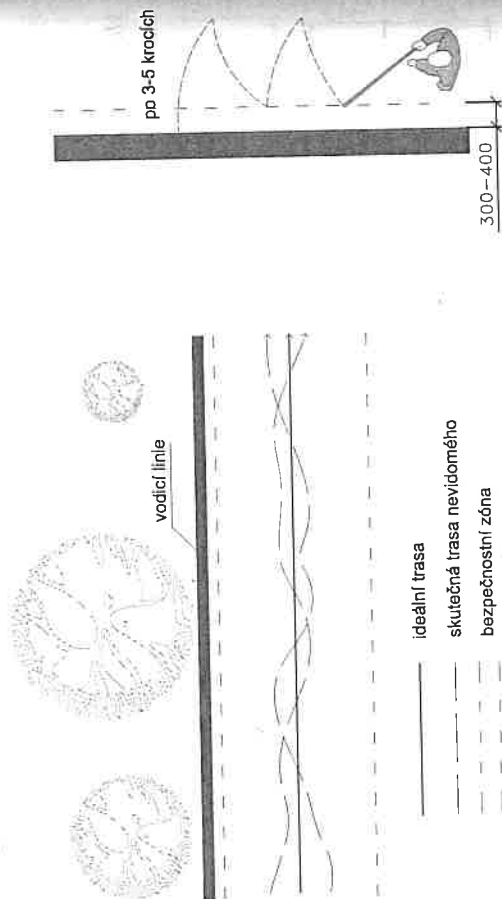

Obr. 86 Pohyb nevidomého podél vodící linie

1.2.3 Nad komunikacemi pro chodce mohou být v prostoru ve výšce 250 až 2 200 mm nad povrchem umístěny pouze pevné části stavyb, které vystupují

z obrysu stěn nejvíce 100 mm, zejména vykládky, technická a jiná zařízení a dále technické vybavení staveb obdobného charakteru. U zařízení s předměti a technického vybavení staveb délky do 400 mm, měřeno souběžně se stěnou stavby, lze tuto hodnotu zvýšit na 300 mm.

Komentář:

Uvedené požadavky na vystupující pevné části staveb vyplývají z techniky samotného pohybu osob se zrakovým postižením.

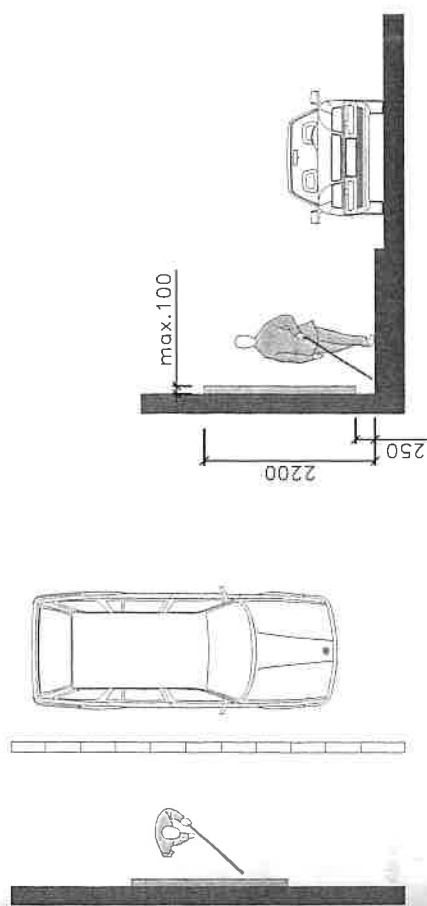

Obr. 87 Komunikace pro chodce a vystupující pevné části staveb

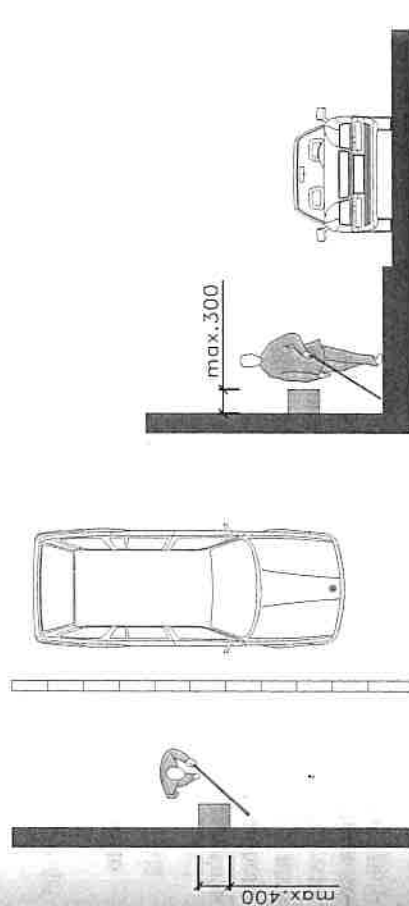

Obr. 88 Komunikace pro chodce a technické vybavení staveb

1.2.4 Snížený obrubník s výškou menší než 80 mm nad pojížděným pásem nebo s příčným sklonem menším než 1 : 2,5 (40,0 %) musí být opatřen varovným pásem.

Komentář:

Výšková úroveň 80 mm a níže může být nevidomou osobou považována za terénní nerovnost a z tohoto důvodu všechna místa všech snížených obrubníků s výškou menší než 80 mm je nutné vybavit varovným pásem pro upozornění na nebezpečný prostor (obr. 89). U obrubníků s výškou větší než 80 mm je pro osazení hmatového prvku (varovného pásu) důležitý sklon obrubníku. Obrubník s příčným sklonem větším než 1 : 2,5 (40,0 %) se neopatřuje varovným pásem, při technice dlouhé hole je obrubník s tímto sklonem vlnitán stejně jako obrubník se svistou hranou.

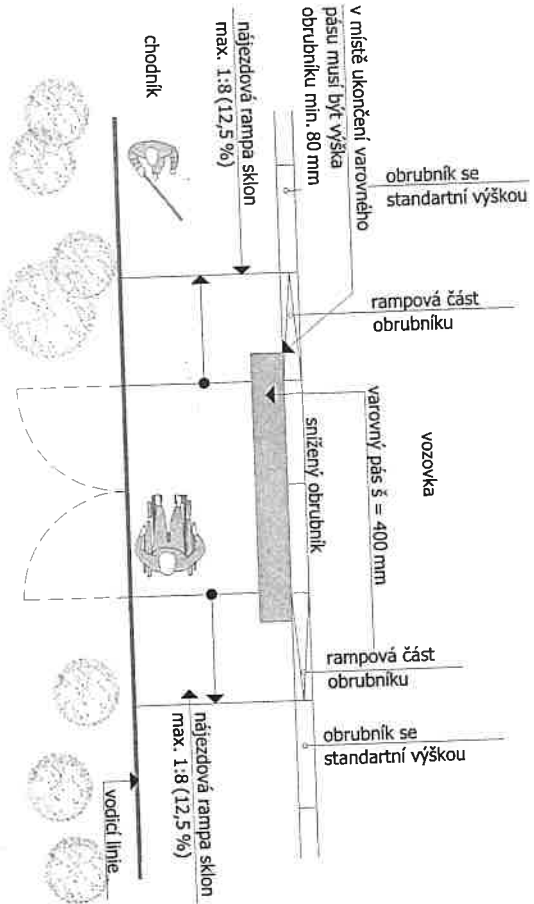

Obr. 89 Místo se sníženým obrubníkem (sjezd), které není využíváno jako místo pro přecházení (např. vjezd na pozemek)

Varovný pás pro označení nepřístupného nebo nebezpečného prostoru umísťujeme v návaznosti na šifkové uspořádání komunikace pro pěší pokračováním obrubníku trávniku (obr. 90). Umístění hmatových prvků musí být logické, prostor musí být pro osobu se zrakovým postižením jasně identifikovatelný a srozumitelný – při ztrátě orientace a opuštění vodící linie musí být hmatovým vyznačením hranice nebezpečného prostoru (varovným pásem) zabráněno vstupu do vozovky nebo přiblížení se k prostoru vozovky.

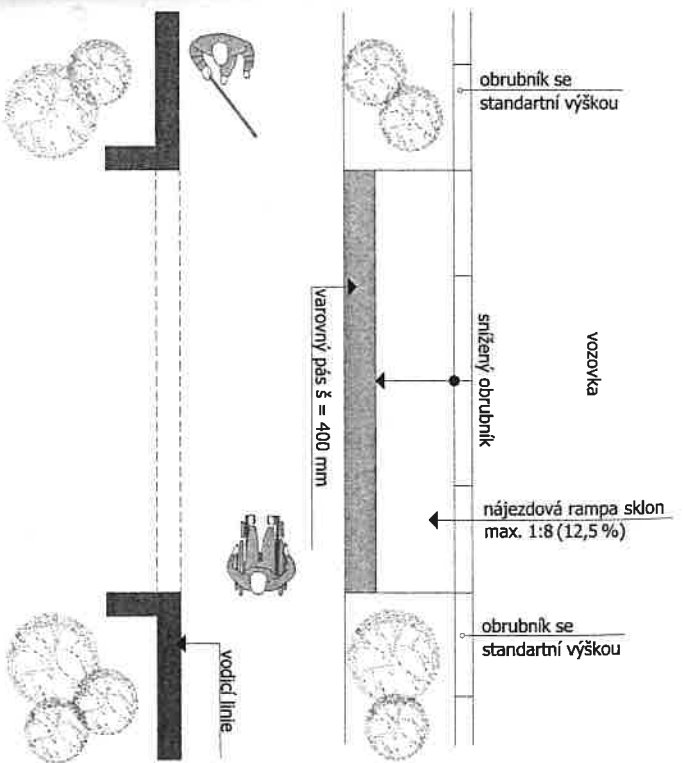

Obr. 90 Místo se sníženým obrubníkem (sjezd), které není využíváno jako místo pro přecházení (např. vjezd na dvůr)

1.2.5 Na rozhraní mezi pásem pro chodce a pásem pro cyklisty nebo in-line brusle s výškovým rozdílem menším než 80 mm musí být zřízen hmatový pás, který je součástí bezpečnostního odstupu.

Komentář:

Hmatové a vizuálně neoddělený způsob vedení cyklistů a pěších na jedné úrovni je v zastavěném území a v rekreačních zónách z bezpečnostních důvodů nepřijatelný. Nutno počítat s odlišným pohybem nevidomých oproti ostatním pěším a cyklistům v jednom směru, což je dáno možným umístěním vodící linie pouze na jedné straně, rozkmitem bílé hole a náhlou nepřehlednou krátkodobou změnou směru chůze nevidomého. Ten navíc nemůže aktuální přítomnost cyklisty ve své blízkosti zjistit akusticky, neboť jízda na kole je velmi tichá.

Přechod pro chodce vedený přes jízdní pruh pro cyklisty jsme povinni vyznačit dopravním značením.