



Financováno
Evropskou unií
NextGenerationEU



Národní
plán
obnovy

MŠMT
MINISTERSTVO ŠKOLSTVÍ,
MLÁDEŽE A TĚLOVÝCHOVY

KUPNÍ SMLOUVA

č: S-1025/00873306/2023

Modernizace IT pro zkvalitnění výuky a zajištění moderních výukových metod Část 1 - Nákup IT vybavení

podle ustanovení § 2079 a násl. zákona č. 89/2012Sb., občanského zákoníku ve znění pozdějších předpisů,

kteřou níže uvedeného dne měsíce a roku uzavřeli:

Střední škola služeb a řemesel Stochov, příspěvková organizace

se sídlem: J. Šípka 187, Stochov, 273 03

IČO: 00873306

DIČ: CZ00873306/ není plátcem DPH

zastoupený ve věcech smluvních: Ing. Pichová Jaroslava – ředitelka

osoba oprávněná jednat ve věcech technických: [REDACTED]

Bankovní spojení: [REDACTED]

Číslo účtu: [REDACTED]

dále jen „kupující“

a

Af Office, s.r.o.

se sídlem: Jednořadá 1051/53, Bubeneč, 160 00 Praha 6

IČO: 26768771

DIČ: CZ26768771

zápis v OR: spis. zn. C 92433 vedená u Městského soudu v Praze

zastoupený ve věcech smluvních: JIŘÍ SIKORA, jednatel

zastoupený ve věcech technických: [REDACTED]

Bankovní spojení: [REDACTED]

Číslo účtu: [REDACTED]

dále jen „prodávající“

I. Předmět smlouvy

1. Prodávající se zavazuje odevzdat za podmínek v této smlouvě sjednaných kupujícímu předmět koupě specifikovaný v čl. II. této smlouvy a převést na něj vlastnické právo písemným protokolárním předáním zboží.
2. Kupující se zavazuje předmět koupě převzít a zaplatit za něj sjednanou kupní cenu způsobem a v termínech stanovených touto smlouvou a poskytnout prodávajícímu dohodnutou součinnost.
3. Prodávající se zavazuje dodat kupujícímu zboží specifikované v této smlouvě, a to dle nabídky předložené na veřejnou zakázku s názvem „Modernizace IT pro zkvalitnění výuky a zajištění

moderních výukových metod – část 1 - Nákup IT vybavení", která byla zadána ve zjednodušeném podlimitním řízení dle § 3 písm. a) a § 53 zákona č. 134/2016 Sb., o zadávání veřejných zakázek, v platném znění (dále jen „ZZVZ“).

II. Předmět koupě

1. Předmětem koupě je dodávka IT vybavení pro zkvalitnění výuky a zajištění moderních výukových metod (dále jen „zboží“). Dodávka zahrnuje:
 - 58 ks PC včetně monitorů
 - 1 ks interaktivní dotyková tabule (dotyková obrazovka + pylony)
 - 30 ks chrombooků
 - nabíjecí vozík na chrombooky (1 ks)
 - řezací ploter (1 ks)
 - 3D tiskárna (1 ks)
 - 2 ks 3D brýlí
 - PC k 3D brýlím (1 ks)

Bližší technická specifikace zboží je uvedena v Příloze č. 1 této smlouvy.

1. Všechny komponenty zboží budou nové (tj. nikoliv repasované apod.) a budou předány ve funkčním a bezvadném stavu, budou nepoužité, nezastavené, nezapůjčené, nezatížené leasingem nebo jinými právními vadami a nesmí porušovat práva třetích osob k patentu nebo k jiné formě duševního vlastnictví.
2. Součástí předmětu plnění dle této smlouvy jsou dále:
 - a) komponenty budou dodány včetně veškerého příslušenství (zejména kabelů apod.), které je nutné pro jejich provoz v rámci celé sestavy, a to dle přílohy č. 1 této smlouvy a dle technických listů/technických popisů obsažených v nabídce prodávajícího k této veřejné zakázce;
 - b) doprava zboží do místa dodání;
 - c) montáž a instalace zboží, uvedení do provozu, technická podpora v průběhu instalace zboží a v průběhu uvedení do provozu; zprovoznění zařízení a uvedení do plného provozu, odzkoušení a ověření správně funkce, případně jeho seřízení, jakož i provedení jiných úkonů a činností (např. revizí, zkoušek, testů) nutných pro to, aby předmět plnění mohl plnit sjednaný a obvyklý účel
 - d) veškeré poplatky spojené s dovozem zboží, cla, daně, dovozní a vývozní přírážky, licenční a veškeré další poplatky spojené s dodávkou zboží až do jeho funkčního předání v místě plnění;
 - e) návody k obsluze všech dodaných zařízení, v českém nebo anglickém jazyce elektronické podobě, popř. předepsané doklady a certifikáty a dále dodací list;
 - f) zaškolení personálu kupujícího s obsluhou zboží.

Další požadavky na předmět plnění jsou uvedeny v Zadávací dokumentaci k veřejné zakázce.

3. Kupující požaduje, aby zboží splňovalo kvalitativní požadavky dle sjednaných podmínek a byly k němu přiloženy dokumenty, které budou dostatečně prokazovat jeho původ a další parametry dle platných norem, předpisů, technických podmínek a jakostních dokumentů, např. prohlášení o shodě podle zákona č. 22/1997 Sb., o technických požadavcích na výrobky, v platném znění.
4. Prodávající je při realizaci předmětu smlouvy povinen dodržet platné technické normy a ekologické požadavky a používat obaly šetrné k životnímu prostředí. Prodávající je povinen všechny obaly dodané spolu se zbožím odebírat zpět, tyto obaly vhodným způsobem recyklovat, případně znovu používat, popř. ekologicky zlikvidovat.
5. Prodávající je z environmentálních důvodů (zkrácení uhlíkové stopy při dopravě) v rámci dodávky zboží využít maximální kapacity vozidla, kterým zboží dopravuje na místo plnění, vzhledem k objemu dodávky přepravované jedním vozidlem.

III. Kupní cena a platební podmínky

1. Kupní cena zboží dle této smlouvy je stanovena na základě položkového rozpočtu, který je Přílohou č. 3 této smlouvy, a činí celkem:

1 903 633,00 Kč bez DPH
399 762,93 Kč DPH ve výši 21%
2 303 395,93 Kč včetně DPH

2. Kupní cena je stanovena dohodou smluvních stran jako cena pevná a nejvýše přípustná, která zahrnuje veškeré náklady prodávajícího spojené s plněním předmětu této smlouvy. Kupní cena zahrnuje zboží i všechny jeho součásti uvedené v čl. I. této smlouvy.
3. Kupní cena bude uhrazena na základě daňového dokladu vystaveného prodávajícím po řádném dodání zboží se splatností 30 kalendářních dní. Povinnost kupujícího zaplatit dohodnutou kupní cenu je splněna dnem odepsání fakturované částky z bankovního účtu kupujícího.
4. Daňový doklad musí být vystaven v měně CZK a v hodnotě odpovídající kupní ceně stanovené v čl. III, bod 1 této smlouvy.
5. Daňový doklad musí obsahovat mimo náležitostí podle § 29 zákona o DPH dále tyto náležitosti:
 - a) IČO,
 - b) den splatnosti,
 - c) označení peněžního ústavu a číslo účtu, ve prospěch kterého má být provedena platba, konstantní a variabilní symbol,
 - d) odvolávka na smlouvu, název zakázky,
 - e) odkaz na financování: Projekt je spolufinancovaný z prostředků Evropské unie – Next Generation EU v rámci Národního plánu obnovy, komponenty 3.1. Inovace ve vzdělávání v kontextu digitalizace: Prevence digitální propasti a Pokročilé digitální učební pomůcky
 - f) razítko a podpis osoby oprávněné k vystavení dílčího a konečného účetního dokladu,
 - g) soupis příloh.

Přílohou faktury musí být předávací protokol podepsaný oprávněnou osobou kupujícího.

6. V případě, že faktura nebude obsahovat výše uvedené náležitosti, je kupující oprávněn fakturu vrátit do doby její splatnosti způsobem, který prokazuje, že do tohoto data prodávající vrácenou fakturu od kupujícího převzal. V takovém případě je prodávající povinen fakturu opravit a v případě, že by oprava činila fakturu nepřehlednou, vystavit fakturu novou. Opravená nebo nová faktura musí být znovu zaslána kupujícímu. Za doby splatnosti opravené nebo nové faktury není kupující v prodlení s placením ceny zboží.
7. Prodávající je povinen zajistit řádné a včasné plnění finančních závazků svým poddodavatelům, a to nejpozději do 10 pracovních dnů od přijetí platby ceny od kupujícího. Prodávající se zavazuje přenést totožnou povinnost do dalších úrovní dodavatelského řetězce a zavázat své poddodavatele k plnění a šíření této povinnosti též do nižších úrovní dodavatelského řetězce.
8. Kupující a prodávající se dohodli, že v případě, kdy prodávající ke dni uskutečnění zdanitelného plnění nebude mít zveřejněn účet dle příslušných ustanovení zák. č. 235/2004 Sb., o DPH (v registru plátců DPH), na který má být zaplacená úhrada za provedené práce, bude tato platba provedena tak, že částku, představující DPH, zaplatí kupující přímo na účet správce daně prodávajícího. Dále se kupující a prodávající dohodli, že v případě, kdy u prodávajícího ke dni uskutečnění zdanitelného plnění bude zveřejněna způsobem umožňujícím dálkový přístup skutečnost, že je nespolehlivým plátcem dle zák. č. 235/2004 Sb., o DPH, bude úhrada za dodávky provedena tak, že částku, představující DPH, zaplatí kupující přímo na účet správce daně prodávajícího. V případě, kdy prodávající uvede na vystavené faktuře - daňovém dokladu pro účely této faktury jiné číslo bankovního účtu, než které nechal zveřejnit v registru plátců DPH v souladu s § 96 zákona č. 235/2004 Sb., o DPH, ve znění pozdějších předpisů, vyhrazuje si kupující právo uvedenou fakturu

vrátit, popřípadě DPH z této faktury uhradit přímo na účet místně příslušného správce daně prodávajícího. Takto provedená úhrada daně finančnímu úřadu prodávajícího bude představovat zvláštní způsob zajištění daně podle § 109 zákona č. 235/2004 Sb., o DPH a zároveň bude touto úhradou splněna část závazku kupujícího ve výši DPH z předmětné faktury.

IV. Doba a místo plnění

1. Prodávající se zavazuje dodat kupujícímu zboží nejpozději **do 31. 12. 2023**.
2. Kupující si vyhrazuje možnost prodloužení termínu dodání zboží z důvodu vyšší moci nebo jiných neočekávaných okolností, které nastaly bez zavinění některé ze smluvních stran a znemožňují plnění smlouvy v dohodnutém termínu. V takovém případě může být termín dodání prodloužen o počet dnů, po které nebylo možné realizovat předmět smlouvy z výše uvedených důvodů.
3. Termín a přibližná hodina dodání zboží budou ze strany prodávajícího písemně sdělena kupujícímu alespoň 7 dnů před plánovaným dnem dodání zboží.
4. Místem dodání je: sídlo kupujícího.

V. Dodací podmínky a technická podpora

1. Zboží je pokládáno za dodané jeho instalací a uvedením do provozu a po podpisu předávacího protokolu. Předávací protokol je za kupujícího oprávněn podepsat osoba jednající ve věcech technických nebo jím pověřený pracovník. Jedno vyhotovení předávacího protokolu si ponechá prodávající pro své potřeby a druhé vyhotovení zůstává kupujícímu.
2. V případě, že pracovník kupujícího odmítne předávací protokol podepsat nebo v případě, kdy vytkené vady zboží odmítne podepsat pracovník prodávajícího, je kupující povinen bez zbytečného odkladu tuto skutečnost prodávajícímu písemně oznámit.
3. Předávací protokol bude obsahovat alespoň tyto náležitosti:
 - a) Název veřejné zakázky;
 - b) popis předávaného zboží;
 - c) zhodnocení kvality předávaného zboží;
 - d) soupis případných vad zboží, rozhodne-li se kupující zboží převzít i s nimi;
 - e) dohodu o způsobu a termínu odstranění případných vad, přičemž nedojde-li k žádné dohodě platí, že všechny vady musí být odstraněny do 30 dnů od předání zboží;
 - f) výsledek přejímacího řízení, přičemž odmítne-li kupující zboží převzít, uvede do předávacího protokolu důvody pro takové odmítnutí;
 - g) podpisy zástupců obou smluvních stran, kteří dodání a převzetí zboží provedli.
4. Prodávající se zavazuje poskytnout kupujícímu **technickou podporu v rozsahu 10 hodin práce odborného technika** určené pro vzdálenou podporu a spolupráci na řešení problémů. Stanovený rozsah technické podpory je kupující oprávněn čerpat po dobu 30 pracovních dnů ode dne protokolárního převzetí zboží. Cena za toto plnění je již zahrnuta v kupní ceně.

VI. Součinnost smluvních stran

1. Smluvní strany jsou povinny vyvíjet veškeré úsilí k vytvoření potřebných podmínek pro realizaci předmětu smlouvy, které vyplývají z jejich smluvního postavení. To platí i v případech, kde to není výslovně uloženo v jednotlivých ustanoveních této smlouvy. Především jsou smluvní strany povinny vyvinout součinnost v rámci smlouvou upravených postupů a vyvinout potřebné úsilí, které lze na nich v souladu s pravidly poctivého obchodního styku požadovat, k řádnému splnění jejich smluvních povinností.
2. Pokud jsou kterékoli ze smluvních stran známy okolnosti, které jí brání, aby dostala svým smluvním povinnostem, sdělí to neprodleně písemně druhé smluvní straně. Smluvní strany se zavazují

neprodleně odstranit v rámci svých možností všechny okolnosti, které jsou na jejich straně a které brání splnění jejich smluvních povinností. Pokud k odstranění těchto okolností nedojde, je druhá smluvní strana oprávněna požadovat splnění povinnosti v náhradním termínu, který stanoví s přihlédnutím k povaze záležitosti.

3. Prodávající bude dle ustanovení § 2 písm. e) zák. č. 320/2001 Sb., o finanční kontrole ve veřejné správě, v platném znění, osobou povinnou spolupůsobit při výkonu finanční kontroly. Zároveň se prodávající zavazuje k archivaci veškerých písemných dokladů týkajících se plnění předmětu koupě dle této smlouvy. Kupující je dále povinen poskytnout veškeré požadované informace, dokladovat svoji činnost, poskytovat veškerou dokumentaci vztahující se k projektu a umožnit vstup pověřeným osobám do svých objektů a na pozemky k ověřování podmínek plnění předmětu koupě dle této smlouvy. Prodávající se dále zavazuje dodržovat veškerá pravidla a podmínky vyplývající pro něj z pravidel pro poskytnutí dotace.
4. Prodávající je po celou dobu trvání smlouvy povinen splňovat všechny kvalifikační předpoklady bezprostředně související s realizací této smlouvy, které byly prokázány v předchozím zadávacím řízení uvedeném v čl. I, bod 3 této smlouvy. Prodávající je povinen předložit doklady prokazující splnění výše uvedených kvalifikačních předpokladů do 15 kalendářních dnů ode dne doručení písemné výzvy ze strany kupujícího.
5. Poddodavatelé:
 - 5.1. V příloze č. 2 této smlouvy (Seznam poddodavatelů) jsou specifikovány ty části předmětu plnění dle této smlouvy, které budou poskytovány poddodavateli prodávajícího.
 - 5.2. Změnu poddodavatele je prodávající oprávněn provést pouze se souhlasem kupujícího. Prodávající je povinen jakoukoliv změnu na pozici poddodavatele předem písemně oznámit kupujícímu. Nový poddodavatel nahrazující poddodavatele uvedeného v nabídce prodávajícího musí splňovat všechny kvalifikační předpoklady, a to v takovém rozsahu, ve kterém byly kupujícím požadovány v zadávací dokumentaci a které splňoval původní poddodavatel uvedený v nabídce prodávajícího. O těchto skutečnostech prodávající za nového poddodavatele doloží doklady o splnění jeho kvalifikačních předpokladů.

Kupující je povinen se ve lhůtě 7 pracovních dnů ode dne doručení písemného oznámení vyjádřit, zda změnu poddodavatele povoluje či nikoliv. Pokud prodávající předloží kupujícímu v rámci změny poddodavatele doklady požadované v tomto bodě smlouvy a kupující se nevyjádří ve stanovené lhůtě ke změně poddodavatele, má se za to, že kupující se změnou na pozici poddodavatele souhlasí.
 - 5.3. Prodávající je povinen vést a průběžně aktualizovat reálný seznam všech poddodavatelů podílejících se na realizaci této smlouvy. Tento přehled je povinen neprodleně, nejpozději do 7 kalendářních dnů ode dne doručení žádosti, předložit kupujícímu.

VII. Smluvní záruka

1. Prodávající poskytuje na zboží smluvní záruku za jakost v minimální délce stanovené pro jednotlivé položky v příloze č. 1 – Specifikace předmětu plnění. Tato záruka se vztahuje na plnou funkčnost, kvalitu a kompletnost zboží.
2. Záruční doba počíná běžet dnem protokolárního předání a převzetí zboží. Záruka se vztahuje na vady zboží, které se projeví u zboží během záruční doby s výjimkou vad, u nichž prodávající prokáže, že jejich vznik zavinil kupující. Záruční doba neběží po dobu, po kterou kupující nemůže užívat zboží pro jeho vady, za které odpovídá prodávající.
3. Prodávající se zavazuje, že zboží bude mít po dobu trvání záruční doby vlastnosti stanovené příslušnou dokumentací včetně jejich změn a doplňků, technickými normami, které se na jeho provedení vztahují, jinak vlastnosti a jakost odpovídající účelu smlouvy a přiměřenou zvláštnostem zboží, použité technologii a materiálu. Není-li stanoveno jinak, je prodávající odpovědný za vady plnění podle ustanovení OZ.
4. **Prodávající je povinen v záruční době adekvátně reagovat na nahlášenou vadu formou:**
 - a) **next business day u interaktivní tabule,**

b) Basic Basic Onsite Service Extension u PC,

c) u ostatního zboží ve lhůtě nejpozději do 3 pracovních dní od nahlášení vady, a to dle potřeby buď telefonicky, e-mailem nebo osobní návštěvou technika prodávajícího.

Lhůta pro odstranění vady nesmí být delší než 30 kalendářních dní. Tato lhůta počíná plynout ode dne doručení písemné reklamace vady. V případě dodávky specifického náhradního dílu bude domluvena přiměřená lhůta pro odstranění závady.

5. Bezplatný záruční servis zahrnuje bezplatnou opravu, případně výměnu vadných součástí či celého zboží, a to včetně veškerých nákladů spojených s opravou na místě, popřípadě dodáním opravených, respektive nových dílů nebo zboží až do místa plnění. Při odstranění vady výměnou vadného dílu bude dodán vždy nový výrobek (tj. zejména nikoliv repasovaný). Vyměněný vadný díl dodavatel převezme a odstraní v souladu s právními předpisy. Záruční opravu či výměnu vadných komponent provede pracovník prodávajícího s odpovídající kvalifikací. Osvědčení o této kvalifikaci je prodávající povinen na požádání předložit kupujícímu.
6. Práva a povinnosti z poskytnuté záruky nezanikají, ohledně kupujícímu předaného zboží, ani pro případ odstoupení jedné ze stran od smlouvy.
7. Nároky z odpovědnosti za vady se nedotýkají nároků na náhradu škody nebo na smluvní pokutu.

VIII. Nabytí vlastnického práva, poskytnutí licence

1. Kupující nabývá vlastnické právo k dodanému zboží jeho převzetím.
2. Za účelem racionálního a efektivního používání zboží uděluje touto smlouvou prodávající kupujícímu bezúplatně licenci k užívání Software, a to na dobu, po kterou trvá vlastnické právo kupujícího ke zboží.
3. Po dobu trvání licence k užívání Software se prodávající zavazuje poskytnout kupujícímu veškerá vylepšení Software, která bude mít k dispozici. V případě, že prodávající poskytne kupujícímu jakékoli vylepšení Software, má se za to, že okamžikem předání příslušného vylepšení, resp. okamžikem umožnění jeho užívání za strany kupujícího, uděluje prodávající kupujícímu oprávnění (licenci) užívat takové vylepšení, a to všemi způsoby a v rozsahu, kterým je oprávněn užívat na základě této smlouvy software.

IX. Přejedání nebezpečí škody na zboží

1. Nebezpečí škody na zboží přejde na kupujícího současně s nabytím vlastnického práva – tj. odevzdáním zboží kupujícímu.

X. Smluvní pokuty

1. V případě, že bude prodávající v prodlení s řádným dodáním zboží je povinen zaplatit kupujícímu smluvní pokutu ve výši 0,1 % z kupní ceny včetně DPH, a to za každý, byť i jen započatý den prodlení. V případě, že prodávající prokáže, že prodlení vzniklo z viny na straně kupujícího, zanikne kupujícímu právo smluvní pokutu uplatňovat.
2. V případě, že prodávající nedodrží lhůtu pro nástup na odstranění závad stanovenou v této smlouvě, je povinen zaplatit kupujícímu smluvní pokutu ve výši 1.000,- Kč za každý, byť i jen započatý den prodlení.
3. V případě, že prodávající nedodrží lhůtu pro odstranění závad stanovenou v této smlouvě nebo předávacím protokolu, je povinen zaplatit kupujícímu smluvní pokutu ve výši 1.000,- Kč za každý, byť i jen započatý den prodlení.
4. V případě, že kupující bude v prodlení s úhradou kupní ceny za zboží je povinen zaplatit prodávajícímu úroky z prodlení ve výši 0,05 % z dlužné částky včetně DPH, a to za každý, byť i jen započatý den prodlení.

5. Zaplacením smluvní pokuty není dotčeno právo na náhradu škody, která vznikla smluvní straně požadující smluvní pokutu v příčinné souvislosti s porušením smlouvy, se kterým je splněna povinnost platit smluvní pokuty. Nárok kupujícího na náhradu škody, jakož i náhradu škody jsou smluvní strany oprávněny vymáhat kdykoli, a to bez ohledu na případné odstoupení kterékoli ze smluvních stran od smlouvy.

XI. Zánik závazků

Závazky smluvních stran ze smlouvy zanikají:

1. Splněním

Závazky smluvních stran ze smlouvy zanikají především jejich splněním.

2. Dohodou smluvních stran

Jednotlivé závazky smluvních stran, jakož i smlouva jako celek, mohou rovněž zaniknout, dohodnou-li se na tom smluvní strany formou písemného dodatku ke smlouvě. Takový dodatek musí být písemný a obsahovat vypořádání všech závazků, na které smluvní strany, které takový dodatek uzavírají, mohly pomyslet, jinak je neplatná.

3. Odstoupením od smlouvy

Kterákoli ze smluvních stran může odstoupit od smlouvy, poruší-li druhá strana podstatným způsobem své smluvní povinnosti, přestože byla na tuto skutečnost prokazatelným způsobem (doporučeným dopisem) upozorněna.

Stanoví-li oprávněná smluvní strana druhé smluvní straně pro splnění jejího závazku náhradní (dodatečnou) lhůtu, vzniká jí právo odstoupit od smlouvy až po marném uplynutí této lhůty, to neplatí, jestliže druhá smluvní strana v průběhu této lhůty prohlásí, že svůj závazek nesplní. V takovém případě může dotčená smluvní strana odstoupit od smlouvy i před uplynutím lhůty dodatečného plnění, poté, co prohlášení druhé smluvní strany obdržela.

Kupující má dále právo bez předchozího písemného upozornění od smlouvy odstoupit:

- a) při prodlení s dodáním zboží ze strany prodávajícího po dobu delší než 30 dnů; anebo
- b) při zjištění, že parametry zboží neodpovídají požadavkům kupujícího stanoveným v zadávací dokumentaci nebo nabídce prodávajícího; anebo
- c) při zjištění, že zboží, které je předmětem plnění není nové, je použité, zastavené, zapůjčené, zatížené leasingem nebo jinými právními vadami a porušuje práva třetích osob k patentu nebo k jiné formě duševního vlastnictví; anebo
- d) v případě, že prodávající uvedl ve své nabídce podané v zadávacím řízení specifikovaném v čl. I bod 3. této smlouvy informace nebo doklady, které neodpovídají skutečnosti a měly nebo mohly mít vliv na výsledek zadávacího řízení; anebo
- e) bude-li zahájeno insolvenční řízení dle zákona č. 182/2006 Sb., o úpadku a způsobech jeho řešení, v platném znění, jehož předmětem bude úpadek nebo hrozící úpadek prodávajícího, prodávající je povinen tuto skutečnost oznámit neprodleně, nejpozději do 7 dnů ode dne zahájení řízení kupujícímu; a
- f) dle § 223 zákona č. 134/2016 Sb. o zadávání veřejných zakázek, v platném znění.

4. Následná nemožnost plnění

Závazek zaniká pro nemožnost plnění, stane-li se dluh po vzniku závazku nesplnitelným (§ 2006 a násl. občanského zákoníku).

5. Skončením účinnosti smlouvy nebo jejím zánikem

Skončením účinnosti smlouvy nebo jejím zánikem zanikají všechny závazky smluvních stran ze smlouvy. Skončením účinnosti smlouvy nebo jejím zánikem nezanikají nároky na náhradu škody, zaplacení smluvních pokut sjednaných pro případ porušení smluvních povinností, a ty závazky smluvních stran, které podle smlouvy nebo vzhledem ke své povaze mají trvat i nadále, nebo u kterých tak stanoví zákon.

XII. Závěrečná ustanovení

- 1.** Právní vztahy smluvních stran vzniklé z této smlouvy i právní vztahy smluvních stran v této smlouvě výslovně neupravené se řídí platnými předpisy České republiky. Zejména příslušnými ustanoveními OZ v platném znění.
- 2.** Smlouvu lze měnit pouze písemnými dodatky, podepsanými oprávněnými zástupci obou smluvních stran.
- 3.** Veškerá textová dokumentace, kterou při plnění smlouvy předává či předkládá prodávající kupujícímu, musí být předána či předložena v českém jazyce, popř. v anglickém jazyce.
- 4.** Pro výpočet smluvní pokuty určené procentem a úroku z prodlení je rozhodná kupní cena včetně DPH.
- 5.** Prodávající není oprávněn postoupit pohledávku plynoucí z této smlouvy třetí osobě bez předchozího písemného souhlasu kupujícího.
- 6.** Smluvní strany se ve smyslu ustanovení § 89a zákona č. 99/1963 Sb., občanský soudní řád, v platném znění dohodly, že místně příslušným soudem k projednávání a rozhodování sporů a jiných právních věcí, vyplývajících z této smlouvy založeného právního vztahu, jakož i ze vztahů s tímto vztahem souvisejících, je obecný soud kupujícího.
- 7.** Písemnosti mezi stranami této smlouvy, s jejichž obsahem je spojen vznik, změna nebo zánik práv a povinností upravených touto smlouvou (zejména odstoupení od smlouvy) se doručují do vlastních rukou. Povinnost smluvní strany doručit písemnost do vlastních rukou druhé smluvní straně je splněna při doručování poštou, jakmile pošta písemnost adresátovi do vlastních rukou doručí. Účinky doručení nastanou i tehdy, jestliže pošta písemnost smluvní straně vrátí jako nedoručitelnou a adresát svým jednáním doručení zmařil, nebo přijetí písemnosti odmítl.
- 8.** Tato smlouva nabývá platnosti a účinnosti dnem jejího podpisu oběma smluvními stranami.
- 9.** Smlouva je vyhotovena v jednom vyhotovení v elektronické podobě.
- 10.** Nedílnou součástí této smlouvy jsou následující přílohy:
Příloha č. 1: Technické listy / Technický popis
Příloha č. 2: Seznam poddodavatelů
Příloha č. 3: Položkový rozpočet

Kupující:

Ve Stochově dne 20. 12. 2023

Prodávající:

V Praze dne 18. 12. 2023

newline

Hvězdná sestava

Lyra je malé souhvězdí v severní části oblohy, v němž se nachází Vega, jedna z nejjasnějších hvězd noční oblohy, a také Prstencová mlhovina.



VÝKONNÉ, **BEZPEČNÉ** A SPOLEHLIVÉ ŘEŠENÍ

Díky vysoce přesné technologii Zero Bonding přinášející bezkonkurenční zážitek z psaní a modulárnímu designu, který podporuje snadné použití celé řady příslušenství, nabízí Lyra výkonném a bezpečné řešení připravené na budoucnost. Intuitivní design umožňuje učitelům lépe se soustředit na výuku a žákům poskytuje působivý zážitek a perfektně čitelný obraz v rozlišení 4K. Dotkněte se hvězd s řešením Lyra!



MODULÁRNÍ SYSTÉM

Využijte výhod našeho příslušenství, které vám umožní přizpůsobit a vylepšit vaše řešení. Vhodnou kombinací lze vytvořit dokonalé řešení, jež přesně splní vaše očekávání.



INTERAKTIVNÍ EKOSYSTÉM SPOLEČNOSTI NEWLINE

Interaktivní ekosystém společnosti Newline rozšiřuje výuku o všestranné nástroje, které lze snadno integrovat s jakýmkoli software nebo zařízením tak, aby byly splněny veškeré potřeby na moderní vzdělávání.

WHITEBOARD CAST ENGAGE CLASSROOM TOOLS

APP STORE DISPLAY MANAGEMENT

WiFi 6
CERTIFIED

Vylepšená
technologie
Wi-Fi a Bluetooth



Rozhraní USB typu
C s napájením 65 W



Zabezpečené
profily
pro více uživatelů



Široká
kompatibilita



Vysoce kvalitní
zvukový systém



Podpora
modulu SDM

55"

65"

75"

86"

98"

MODEL

Lyra 55"	TT-5523QAS
Lyra 65"	TT-6523QAS
Lyra 75"	TT-7523QAS
Lyra 86"	TT-8623QAS
Lyra 98"	TT-9823QAS

PANEL

Podsvícení	Direct LED (široký barevný gamut + nízká úroveň modrého světla)
Skleněný povrch	Antireflexní + oleofobní + antimikrobiální temperované sklo
Technologie lepení	Certifikovaná technologie Zero Bonding
Zobrazovací plocha	55": 1211 × 682 mm 65": 1428 × 803 mm 75": 1650 × 928 mm 86": 1895 × 1066 mm 98": 2161 × 1216 mm
Poměr stran displeje	16 : 9
Rozlišení	3840 × 2160 (4K)
Barvy	1,07 miliardy
Jas	55": 450 cd/m ² 65": 450 cd/m ² 75": 450 cd/m ² 86": 450 cd/m ² 98": 450 cd/m ²
Kontrastní poměr	5000 : 1
Doba odezvy	6 ms
Pozorovací úhel	178°
Doba životnosti displeje	≥ 50 000 hodin
Průhlednost	>88 %
Zmatnění	2 % – 5 %
Tvrдость dotykového povrchu	7H

SPOTŘEBA ENERGIE

Standardní režim	55": 95 W*
	65": 96 W
	75": 120 W
	86": 128 W
	98": 207 W*
Pohotovostní režim	< 0,5 W

DOTYKOVÉ OVLÁDÁNÍ

Dotyková technologie	Dotyková technologie Stellar
Dotykové body	40 Windows / 20 Android
Nástroje pro psaní na dotykovou obrazovku	Pasivní pero, prst, pěst
Počet per	2
Přesnost	± 1 mm
Necitlivost na dlaň	✓

REPRODUKTOR

Umístění reproduktoru	Vpředu
Jmenovitá impedance reproduktoru	6 Ω
Maximální výkon reproduktoru	2 × 20 W

PŘEDNÍ VSTUPY A VÝSTUPY

USB typu C (funkce napájení 65 W)	1
HDMI IN 2.0	1
USB typu B (dotykové ovládání)	1
USB 3.0 typu A	1
Vstup mikrofону	1

ZADNÍ VSTUPY A VÝSTUPY

HDMI IN 2.0 (4K při 60 Hz)	2
DisplayPort 1.2	1
USB typu B 3.0 (dotykové ovládání)	3
USB Type-C (bez funkce napájení)	1
USB Type-A 3.0	2
USB 3.0 Type-A pro Android	1
HDMI OUT 2.0 (4K při 60 Hz)	1
RS232	1
RJ-45 (Gigabit)	In × 1 / Out × 1
Slot OPS	1
Slot pro modul SDM-S	1
SPDIF	1
Linkový audio výstup (jack 3,5 mm)	1
VGA adaptér (kabel)	1
Výstupní konektor napájení (180 W)	1

CHYTRÝ SYSTÉM

Čipová sada SoC	Osmijádrový procesor Amlogic A311D2, 4× Cortex-A73 s frekvencí 2,2 GHz, 4× Cortex-A53 s frekvencí 2,0 GHz
Paměť RAM	8 GB DDR4
Úložiště	64 GB + SD karta 64 GB (rozšiřitelná)
Operační systém	Android 13
Podporované formáty obrazových souborů	JPEG, BMP, PNG
Podporované formáty video souborů	MPEG1, MPEG2, MPEG4, SorensonH.263, H.263, H.264, MVC, AVS, AVS+, WMV3, VC1, Motion JPEG, VP8, VP9, RV30/RV40
Podporované formáty audio souborů	MPEG1/2ER1;@LAYER2;@LAYER3, EAC3, ACC-LC, HEAAC, VORBIS, LPCM, IMA-ADPCM, MS-ADPCM, G711 A/MU-LAW, LBR(COOK), FLAC
Slot pro kameru	1
Modul Wi-Fi 6 + Bluetooth 5.2	Integrovaný (vyměnitelný)

EXTRA FUNKCE FIRMWARU

Ovládání přes síť LAN	✓
Wake on LAN	✓
CEC	✓
Profily pro více uživatelů / uživatelské profily: 6	1 správce + 5 uživatelů
Nabídka nastavení pro režim správce	✓

PŘEPRAVA/SKLADOVÁNÍ

Vnější rozměry* (bez držáku na zeď)	55": 1294 × 808,5 × 101 mm
	65": 1513 × 927 × 121 mm
	75": 1735 × 1051 × 123 mm
	86": 1981 × 1191 × 123 mm
	98": 2258,4 × 1344,8 × 122 mm
Čistá hmotnost*	55": 31,5 kg
	65": 39 kg
	75": 52 kg
	86": 65 kg
	98": 108 kg
VESA*	55": 400 × 400 mm
	65": 600 × 400 mm
	75": 800 × 400 mm
	86": 800 × 400 mm
	98": 800 × 600 mm

* Uvedené údaje jsou orientační a mohou být předmětem změn. Nejsou zatím považovány za konečné.

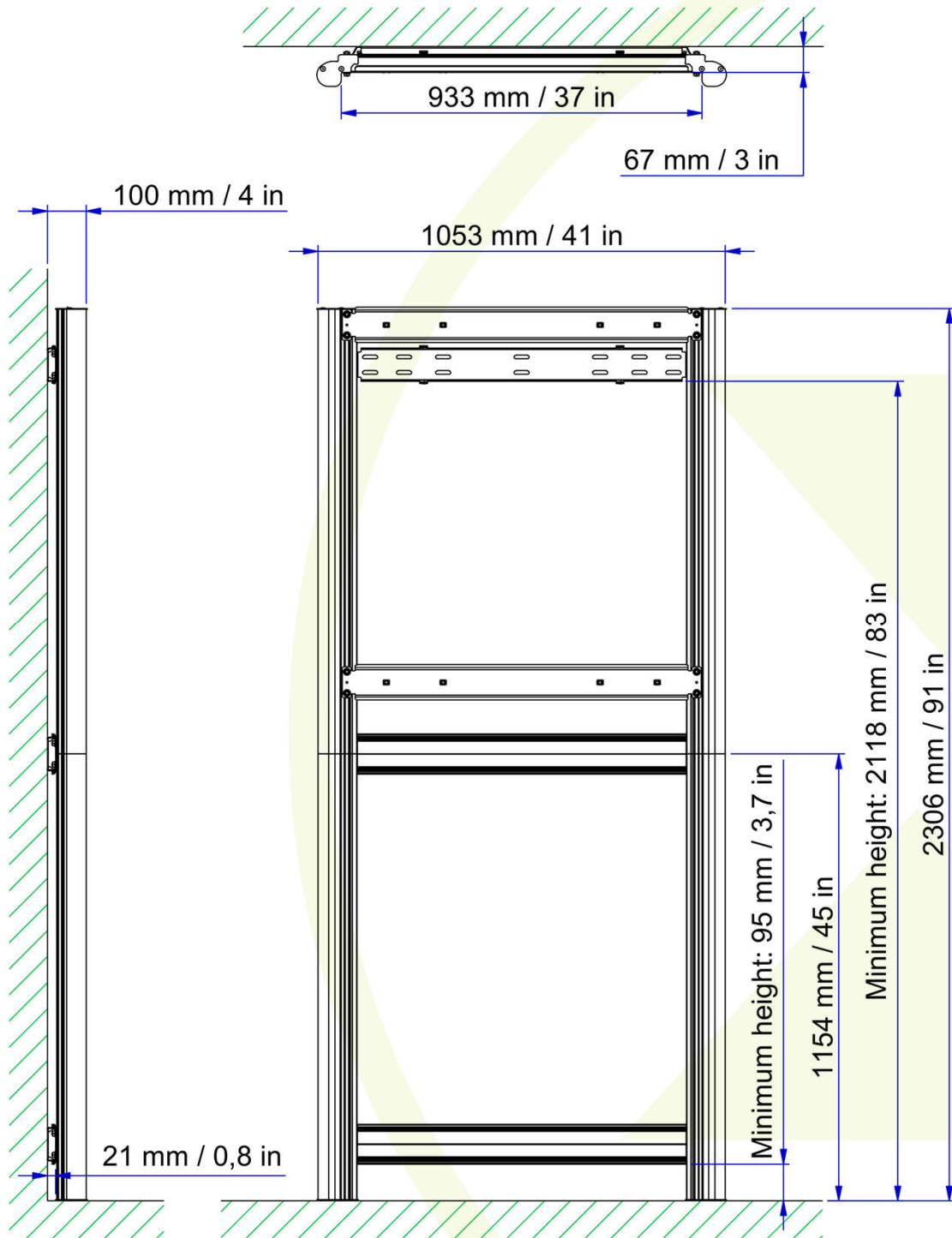

© COPYRIGHT – Datasheet (revision 01) – note: product specifications may change without prior notice.



	Product Specifications		Shipping Dimensions	
Height	2306 mm	91 inch	135 mm	5.3 inch
Width	1053 mm	41 inch	375 mm	14.8 inch
Depth	100 mm	4 inch	1180 mm	46.5 inch
Weight	~ 23,8 kg	~ 52.5 lbs	~ 25,7 kg	~ 56.7 lbs
Load capacity	292,5 kg	644.8 lbs		

Article Number	Product Description
481A14001	BalanceBox® 650 Floor Support II Material: - Aluminium profiles - Steel wall and interface brackets Finish: - Aluminium profiles: Powder coated aluminium color textured - Aluminium wall bracket covers: Powder coated white RAL9003 textured - Steel wall brackets: Powder coated white RAL9003 textured - Steel Interface brackets: Powder coated white RAL9003 textured

Compatible with:

484A07	BalanceBox® 650 Light
484A08	BalanceBox® 650 Medium
484A09	BalanceBox® 650 Heavy

Dimensions Wall Bracket:
16", 24" and 32" (3-stud) mounting holes provided

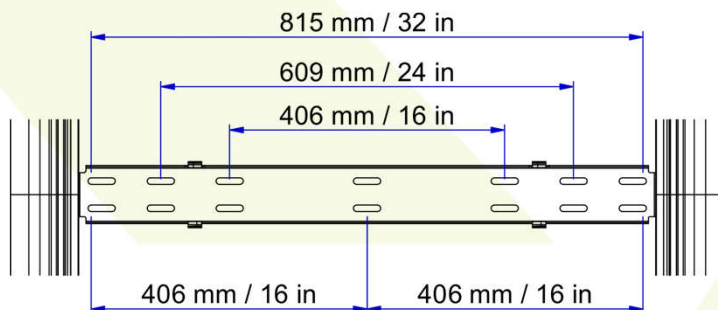



Financováno
Evropskou unií
NextGenerationEU



Národní
plán
obnovy

MŠMT
MINISTERSTVO ŠKOLSTVÍ,
MLÁDEŽE A TĚLOVÝCHOVY

Příloha č. 2 Kupní smlouvy

Vzor seznam poddodavatelů

1. Název veřejné zakázky
<u>Modernizace IT pro zkvalitnění výuky a zajištění moderních výukových metod</u> <u>Část 1 - Nákup IT vybavení</u>

2. Identifikace účastníka zadávacího řízení (ÚZŘ)	
obchodní firma:	Af Office, s.r.o.
sídlo:	Jednořadá 1051/53, Bubeneč, 160 00 Praha 6
IČO:	26768771

Účastník zadávacího řízení čestně prohlašuje, že nemá v úmyslu zadat žádnou část výše uvedené veřejné zakázky jiné osobě, tj. poddodavatelé.

Specifikace předmětu plnění

				cena celkem bez			
				cena ks bez DPH	DPH	DPH	celkem
Zařízení	Počet ks	Technická specifikace		12 900,00 Kč	387 000,00 Kč	81 270,00 Kč	468 270,00 Kč
		Úhlopříčka displeje	14"				
		Procesor	celkově 10 jader s bodovým passMark - min. 13 600 bodů				
		Operační paměť	8GB RAM				
		Pevný disk	256 GB M.2 NVMe™ PCIe® 3.0 SSD				
		Další vybavení	TouchPad Minimálně - 5,5", LED, 300nits, WUXGA (1920 x 1200) 16:10, Obnovovací frekvence 60Hz, Kontrast 800:1, Dotyková obrazovka, Provedení Konvertibilní, Web kamera – Rozlišení - 720p HD,				
		Grafická karta	Grafická karta - Grafika Intergrated Iris Xe				
		Operační systém	Chrome				
		Portové rozhraní	1x USB 3.2 Gen 2 Type-A, 2x USB 3.2 Gen 2 Type-C support display / power delivery, 1x HDMI 2.1, 1x 3.5mm Combo Audio Jack, Micro SD card reader", Připojení Wi-Fi 6E(802.11ax) (Dual band) 2*2 + Bluetooth® 5.3 Wireless Card				
		Baterie	min. 63 Wh (3čláňková) Li-ion				
		Váha	max. 1,8 kg				
		Certifikace	minimálně US MIL-STD 810H military-grade standard				
		Ekoznačka	Energy Star 8.0				
		Klávesnice	antibakteriální z důvodu půjčování mezi žáky				
Příslušenství	Součástí balení bude i Stylus s technologií Fast Charge (rychlé nabití						
Záruka	36 měsíců						
Pevné počítače pro žáky a učitele	58	Procesor	minimálně 13. generace	17 000,00 Kč	986 000,00 Kč	207 060,00 Kč	1 193 060,00 Kč
		Total Cores	14 Cores, 20 Threads				
		Socket:	FCLGA1700				
		BenchMark	min. 24600 bodů				
		Operační paměť	16GB DDR4 non ECC 3200MHz				
		Počet osazených slotů	1 / celkový počet slotů 2				
		Pevný disk	Typ uložistiště : SSD M.2 2230, Kapacita disku 512 GB, Typ SSD disku M.2 PCIe NVMe Class 35				
		Síťová připojení	Typ RJ45: ANO, Rychlost LAN: 10/100/1000 Mb/s, bez karty bezdrátové sítě WLAN (bez Wi-Fi)				
		Konektory	Počet USB 2.0 2 ks rychlost přenosu dat až 480 Mb/s, Počet USB 3.0 / 3.1 Gen2 4 KS rychlost přenosu dat až 5 Gb/s, Další konektory combo audio výstup, Grafické výstupy DisplayPort, HDMI				
		Výbava a příslušenství	klávesnice, myš, bez optické mechaniky, napájecí zdroj 90W, Velikost skříně Micro Tower				
		Další vlastnosti	ECO značka, vyhovuje normě Energy Star, registrace EPEAT 2018 (Gold)				
Operační systém	Windows 10 Pro, Czech. Zadavatel požaduje konkrétní SW z důvodu kompatibility s již používaným SW, kdy nevzniknou zadavateli vícenásledky spojené s nutností proškolení pedagogů na nový SW.						

		Záruka	Basic Onsite Service Extension, 36 Month(s)				
LCD monitor s LED podsvícením	58	Vybavení	<p>Typ zařízení LCD monitor s LED podsvícením - 24"</p> <p>Typ panelu IPS</p> <p>Poměr stran 16:9</p> <p>Nativní rozlišení Full HD (1080p) 1920 x 1080 při 75 Hz</p> <p>Jas 250 cd/m2</p> <p>Kontrastní poměr 1000:1</p> <p>Doba odezvy 4 ms</p> <p>Vstupní konektory 2x HDMI</p> <p>1 x Audio výstup</p> <p>Úpravy polohy displeje Sklon</p> <p>Povlak obrazovky Anti-glare 3H hardness</p> <p>Rozměry (ŠxHxV) – Z důvodu místa ve školní učebně podstavcem 53.78 cm x 15.28 cm x 41.28 cm</p> <p>Normy pro životní prostředí TCO Certified Displays 8,EPA Energy Star</p> <p>Technologie Low Blue Light,</p> <p>Typ Reproduktory - stereo</p> <p>oVýstupní napětí/ kanál 3 Watt</p> <p>Úpravy polohy displeje Sklon</p>	2 990,00 Kč	173 420,00 Kč	36 418,20 Kč	209 838,20 Kč
		Záruka	36 měsíců				
3D brýle I.	1	Vybavení	<p>Brýle určené pro virtuální realitu, dva samostatné displeje AMOLED, každý s rozlišením 2448 x 2448 px (4896 x 2448 kombinovaně). Senzory - SteamVR Tracking 2.0, G-senzor, gyroskop, senzor přiblížení, zorné pole 120°, obnovovací frekvence až 120 Hz, vestavěná sluchátka s 3D prostorovým zvukem a zabudovaným zesilovačem. Duální kamera se dvěma mikrofony, které podporují režim Alert či Konverzace, nastavitelné popruhy a plynulé nastavení vzdálenosti očí (IPD systém). DisplayPort (propojení s PC), Bluetooth a USB typ C (periférie). Balení obsahuje brýle, 2x pohybový ovladač, 2x externí snímače pohybu, Link box, kabeláž, napájecí adaptéry. Business Warranty & Services pro Vive Pro, Cosmos, XR - Tříletá elektronická záruka pro komerční použití. Vztahuje se i na příslušenství v balení jako jsou ovladače, konvertor, spojovací box, kabely, napájecí adaptér a další. Záruka musí být aktivována do 3 měsíců od nákupu HW.</p> <p>Wireless Adaptor Full Pack -</p> <p>Bezdrátový adaptér, kde senzor pracuje s technologií Intel WiGig v nezarušeném pásmu 60 GHz a pro přenos obrazu využívá XR kodeku společnosti DisplayLink, napájení zajišťuje přiložená powerbanka s technologií QuickCharge 3.0. Kapacita baterie: 10050 mAh, Dosah: 6 m, Výdrž baterie: až 2,5 h, 1x Bezdrátový adaptér, 1x PCIe karta, 1x Anténní kabel + box, 1x All-in-One kabel, 1x Powerbanka (21 W), 1x držák pro power banku, 1x USB-A na USB-C kabel, 1x USB-A na USB-A kabel, 1x kolébka pro powerbanku (cradle), 1x polstrování (head pad cushion), 1x suchý zip (velcro). Ovladače Valve Index - set dvou ovladačů na ruce, kompatibilních s technologií daných brýlí.</p>	48 999,00 Kč	48 999,00 Kč	10 289,79 Kč	59 288,79 Kč
		Záruka	36 měsíců				

3D brýle II.	1	Vybavení	<p>Brýle určené pro, VR, MR, AR realitu. 4K rozlišení v rámci VR i smíšené reality. Čtveřice širokoúhlých kamer zajišťuje přesné snímání pohybu v prostoru, a to i ve spojení s ovladači či příslušenstvím Wrist Tracker, který lze nosit na zápěstí nebo jej umístit na jakýkoli objekt, který chcete přenést do smíšené reality MR, dva samostatné displeje, každý s rozlišením 1920 x 1920 obrazových bodů na oko, integrovaný procesor Qualcomm Snapdragon XR2, 12 GB paměti RAM a vnitřním úložištěm o velikosti 128 GB. Zorné pole 110° s obnovovací frekvencí 90 Hz, dvojice mikrofonů. Headset nabízí plnohodnotné snímání pohybu ve všech šesti osách (tj. směr plus rotace kolem os neboli 6-DOF). Toho je dosaženo pomocí čtyř kamer zabudovaných přímo v headsetu. Jde tedy o „inside-out tracking“, který nevyžaduje žádné externí senzory nebo kamery. 16 Mpx kamera umístěná na přední straně umožňuje propojení fyzického a virtuálního světa v pass-through režimu. O napájení se stará vyměnitelná 26,6 Wh baterie s výdrží až 2 hodiny. Brýle je možné používat i bez kolébky s baterií, stačí připojit napájecí adaptér s výkonem alespoň 18 W (není součástí balení). Samozřejmostí je plynulé nastavení vzdálenosti očí (IPD systém). Spojení pak zajistí Wi-Fi 6 a Bluetooth 5.2. Headset je dodáván se dvěma ovladači s výdrží baterie až 15 hodin, akcelerometrem, gyroskopem a analogovou spouští. Díky ní jsou schopny při interakci s virtuálními objekty vyhodnotit i sílu stisku, což posiluje přesvědčivost simulace. Rozlišení displeje: 2x 1920 x 1920 px (3840 x 1920 kombinovaně), Displej: 2x LCD, Zorné pole (FOV): 110°, Konektory a připojení: Wi-Fi, Bluetooth, 2x USB typ C, Obsah balení: brýle, kolébka s baterií, 2x pohybový ovladač, 2x poutko, horní popruh, USB-C kabel, 2x USB na USB-C kabel, pouzdro z mikrovlákna, lze provozovat i bez nutnosti propojení s PC.</p>	36 100,00 Kč	36 100,00 Kč	7 581,00 Kč	43 681,00 Kč
			<p>2ks Wrist Tracker Bezdrátový senzor na zápěstí kompatibilní s brýlemi pro virtuální realitu, který sleduje orientaci a polohu ruky až po loket. Je navržen jako doplněk ke stávajícím ovladačům. Propojení s brýlemi probíhá bezdrátově skrze Bluetooth a o napájení se stará integrovaná baterie s výdrží až 4 hodiny, nabíjení je realizováno pomocí portu USB typu C. PC Sync Cable 5m, konektor 1: USB 3.1 typ C (M), konektor 2: USB 3.1 typ C (M), Délka: 5 m, Kabel s pravouhlym konektorem k propojení VR headsetu s počítačem. Splňuje specifikace USB 3.2 Gen2 (USB 3.1) a nabízí přenosovou rychlost až 10 Gb/s. Warranty & Services pro Vive Pro, Cosmos, XR - Tříletá elektronická záruka pro komerční použití. Vztahuje se i na příslušenství v balení jako jsou ovladače, konvertor, spojovací box, kabely, napájecí adaptér a další. Záruka musí být aktivována do 3 měsíců od nákupu HW. UniFi 6 Enterprise s kompatibilitou do stávající infrastruktury bezdrátové sítě (U6-Enterprise) je výkonný 3pásmový Wi-Fi 6E access point s podporou frekvenčních pásem 2,4/5/6 GHz a přenosovou rychlostí až 10,2 Gbps (agregovaná propustnost), standard 802.11ax (Wi-Fi 6E - Extended), anténní systém DL/UL MU-MIMO 4x4 s šířkou kanálu až 160 MHz pro vysokokapacitní připojení (uplink/downlink). AP se získem antén 3,2 dBi (2.4 GHz), 5,3 dBi (5 GHz) a 6 dBi (6 GHz). Přístupový bod podporuje aktivní PoE+ napájení 802.3at, neobsahuje PoE adaptér. UBNT PoE adaptér, rozhraní: 2x RJ-45, rychlost 1Gbps, napájení: 100–240 V AC, výstupní napětí a proud: 48 V DC / 0,65 A (30 W).</p>				
		Záruka	36 měsíců				
		Skříň	Middle Tower, průhledná bočnice				
		Interní pozice	2x 3,5", 6x 2,5" (4+2)				
		Kompatibilita základní desky	ATX, Micro ATX, Mini ITX, EATX (do 272 mm)				
		Zdroj	bez zdroje				
		Konektory na horním panelu	1x USB 3.2 Gen2 typ C, 2x USB 3.2 Gen1 (USB 3.0), 1x kombinovaný port sluchátek a mikrofonu				
		Chlazení	2x 120 mm ventilátor (1 osazený v přední části skříně, druhý pak v zadní části), 5 dalších pozic pro ventilátor volných neosazených				
		Další vybavení	Prachové filtry, možnost osadit až 360 mm dlouhý výměník vodního chlazení na přední či horní straně. Ve skříní bude dostatek prostoru pro chladič CPU do výšky až 185 mm.				
		Ventilátory	Počet kusů: 5, Rychlost ventilátoru: 200 - 1350 ot./min., Konektor: 4-pin PWM + 4-pin (F), Hlučnost: 0,3 sone (± 22,5 dBA), Průtok vzduchu: 74 CFM, Rozměry: 140 x 140 x 27 mm				
		Zdroj	Výkon: 850 W, Velikost ventilátoru: 120 mm, Certifikace: 80PLUS Gold, Napájecí konektory: 1x ATX 20+4pin, 1x EPS 8pin, 1x EPS 4+4pin, 4x PCIe 6+2pin, 6x SATA, 2x Molex, Další vybavení: Odpojitelné kabely				
		Základní deska	Formát: ATX, CPU: Podpora procesorů 12. a 13. generace Intel Core, nebo AM 4 nebo AM 5, Patice LGA1700				

PC pro 3D brýle	1	Paměť	4x DDR5 paměťový slot, podpora až 128 GB, Dvoukanálová architektura paměti. Požadovaná paměť min. 32 GB, celkový počet slotů 4. Celkový počet osazených slotů 2 (2 x 16 GB), frekvence 6000 MHz, latence CL 36, napětí 1,35 V.	66 540,00 Kč	66 540,00 Kč	13 973,40 Kč	80 513,40 Kč
		Sloty	1x PCIe 5.0 x16 slot, 1x PCIe 4.0 x16 slot (podporuje x4 režim), 1x PCIe 3.0 x16 slot (podporuje x1 režim), 1x PCIe 3.0 x1 slot, 1x M.2 slot, M Key, pro jednotky typu 22110/2280/2260/2242 (PCIe 4.0 x4 režim), 6x SATA 6Gb/s port, 1x M.2 slot, M Key, pro jednotky typu 2280/2260/2242 (PCIe 4.0 x4 režim), 2x M.2 slot, M Key, pro jednotky typu 2280/2260/2242 (SATA a PCIe 4.0 x4 režim)				
		Konektory	1x HDMI port, podporující max. rozlišení 4K při 60 Hz, 1x DisplayPort port, podporující max. rozlišení 4K při 60 Hz, 6x USB 2.0 port (2 porty na zadním panelu, 4 porty dostupné přes interní USB konektory), 4x USB 3.2 Gen1 port (2 porty na zadním panelu, 2 porty dostupné přes interní USB konektor), 3x USB 3.2 Gen2 typ A port na zadním panelu, 1x USB 3.2 Gen2 typ C port dostupný přes interní USB konektor, 1x USB 3.2 Gen 2x2 typ C na zadním panelu, 5x audio jack, 1x optický S/PDIF výstup, 1x RJ45, 2x konektor Wi-Fi antény				
		Ostatní	1x 24-pin ATX hlavní napájecí konektor, 2x 8-pin 12V napájecí konektor, 1x konektor ventilátoru CPU, 1x konektor ventilátoru pumpy vodního chlazení, 6x konektor systémového ventilátoru, 2x konektor předního panelu, 1x konektor detekce otevření skříně, 1x audio konektor předního panelu, 1x TBT konektor (podporuje RTD3), 1x konektor Tuning ovladače, 3x konektor V2 ARGB LED, 1x konektor RGB LED, 1x TPM konektor (podporuje TPM 2.0)				
		Karty	Integrovaná zvuková karta: Realtek ALC4080 Codec, 7.1kanálové USB High Performance Audio Integrovaná síťová karta: 1x Intel 2,5Gigabit LAN řadič, Wi-Fi 802.11a/b/g/n/ac/ax, Dual Band (2,4 GHz, 5 GHz, 6 GHz), Podpora MU-MIMO TX/RX, Rychlost přenosu dat až 2,4 Gbps, Bluetooth 5.3 Další součásti: 4x EZ Debug LED, Podpora RAID 0, RAID 1, RAID 5 a RAID 10 pro SATA i M.2 NVMe jednotky.				
		Procesor	Skóre dle https://www.cpubenchmark.net/: min. 53000 bodů Počet jader: 24 (8x výkonnostní + 16x efektivní) Max. frekvence: 5,6 GHz Zákl. frekvence (výkonnostní jádra): 2,0 GHz Zákl. frekvence (efektivní jádra): 1,5 GHz Patice: LGA 1700 Počet vláken: 32 L2 Cache: 32 MB Cache (Intel Smart): 36 MB TDP: 65 W Max. výkon (Turbo Power): 219 W Grafický čip: ne Výrobní proces: 7 nm (0,007 μm) Max. paměť: 128 GB				
		Chladič CPU	Patice: Intel: 1700, 1200, 1150, 1151, 1155, 1156, 2066, 2011-3, 2011, AMD: AM5, AM4 Počet ventilátorů: 2 Otáčky ventilátoru: 500 - 1850 ot./m. Hlučnost: max. 28 dBA Maximální TDP: 260 W				
		Disk	Kapacita: 2 TB Formát disku: M.2 (2280) Rozhraní: M.2 (PCIe 4.0 x4 NVMe) Rychlost čtení: 7000 MB/s Rychlost zápisu: 7000 MB/s SSD: Ano, TLC Podpora TRIM: ano Chladič: Ano. Disk je osazen nízkoprofilovým grafeno-hliníkovým chladičem.				

		GPU	Grafický čip: čip splňující parametry čipu GeForce RTX 4080 nebo lepší Takt jádra: 2 595 MHz v Boost režimu (2 610 MHz v Extreme Performance režimu) Takt paměti: 22 400 MHz – 256bit Velikost paměti: 16 GB GDDR6X Typ sběrnice: PCI Express 4.0 Konektory: 1x HDMI, 3x DisplayPort (Podpora HDMI 2.1a, DisplayPort 1.4a) Napájení: 1x 16-pin PCIe Podpora: Microsoft DirectX 12 Ultimate, OpenGL 4.6				
		SW	OS: Windows 11 Pro				
		Záruka	36 měsíců				
3D tiskárna Základní vybavení obsahuje: sestavenou 3D tiskárnu, oboustranný tiskový plát s hladkým PEI povrchem, 1 kg filamentu PLA Galaxy Black, příručku 3D tisku, USB disk se vzorovými modely (připravené G-code), sadu nářadí: uni-wrench klíč, 13/16 klíč, křížový šroubovák, tenké kleště, torx a inbusové klíče, alkoholem vlhčené ubrousky, akupunkturní jehla, držák cívky, mazadlo na ložiska, výrobní protokol	1	Maximální rozměry tisku	250 x 210 x 220 mm 9.84 x 8.3 x 8.6 in	35 000,00 Kč	35 000,00 Kč	7 350,00 Kč	42 350,00 Kč
		Průměr filamentu	1.75 mm				
		Výška vrstvy	0.05-0.30 mm				
		Specifikace	Základní deska na míru vyrobená 32bitová STM32 xBuddy, Drivery krokových motorů Trinamic 2130, Krokové motory - Precizní 0.9° X,Y krokové motory (prevence „VFA“ povrchových vad) Extruder - Nextrunder, přímý pohon („Direct Drive“), E3D V6 kompatibilní (pomocí adaptéru) Elektronika extruderu - Speciální rozbočovací deska pro připojení ventilátorů, termistorů a dalších komponentů. Vedení filamentu - Hliníkový heatsink (chladič), celokovový hotend, bez PTFE trubičky Systém pohonu - Nextrunder planetová převodovka, poměr 10:1 Průměr trysky - 0.4mm (výchozí) / podporuje další průměry Maximální teplota trysky - 300 °C / 572 °F Maximální teplota podložky - 120 °C / 248 °F LCD obrazovka - 3.5" grafický displej s 65 tisíci barev Možnosti připojení -LAN, volitelný ESP Wi-Fi modul (dodávaný s tiskárnou) Tiskové médium - USB disk / LAN / internet pomocí Prusa Connect Pokročilé senzory -Filament sensor, Load Cell sensor, zotavení po ztrátě napájení („Power panic“), 4 vysoce precizní termistory (originální Semitec) + monitoring otáček ventilátorů Tiskový povrch - Magnetická podložka s vyměnitelnými tiskovými pláty Kalibrace tiskové podložky - Automatická, Mesh Bed leveling (pouze na tiskové ploše) Podporované materiály -PLA, PETG, ABS, ASA, Flex, HIPS, PA, PVA, PC, PP, CPE, PVB, NGEN, kompozitní filamenty, atd. Velikost tiskárny (bez cívky) -7 kg, 500x550x400 mm; 19.6x21.6x15.7 in (XxYxZ) Napájecí zdroj na míru vyrobený 240W, s hardwarovou podporou pro zotavení po ztrátě energie („power panic“) Spotřeba energie - PLA: 80W / ABS: 120W Vedení filamentu - Hliníkový heatsink (chladič), celokovový hotend, bez PTFE trubičky Systém pohonu - Nextrunder planetová převodovka, poměr 10:1 Ochrana před výpadkem proudu - Ano Ethernet připojení - Ano Wi-Fi připojení - LAN, volitelný ESP Wi-Fi modul (dodávaný s tiskárnou) + součástí dodávky bude Enclosure-kit Bundle A Tiskový plát se saténovým povrchem				
Záruka	36 měsíců						
		Středový díl	min. 86 palců				
		Definice displeje	LED displej s rozlišením 4K UHD 3840 x 2160 Pixels				

Interaktivní třídičná tabule s interaktivním displejem a keramickými křídly, včetně montáže na zeď	1	Technická specifikace	Další vybavení displeje	antireflexní nebo matný povrch, ochranná folie nebo sklo, antimikrobiální povrchová úprava, integrovaná dotyková technologie IR, která umožňuje automatické rozpoznání stylusu, režim psaní, režim kreslení - možnost kreslit suchým štětcem, prstem - režim manipulace s objekty a dlaní – mazání. Podpora multitouch, možnost ovládání dotykem ruky i stylusem.	129 774,00 Kč	129 774,00 Kč	27 252,54 Kč	157 026,54 Kč
			Kontrast	min. 4700:1				
			Jas	typický min. 350 cd/m ²				
			Odezva	6 ms (typ)				
			Konektivita	2 x HDMI, DP, 3xUSB, RJ 45 (z toho min. 1xUSB-C a 1xHDMI na předním panelu)				
			Dotykové body	20				
			Interní úložiště	min. 32GB				
		Ozvučení	integrované 4 x 10W					
		Ostatní vybavení	Možnost použití i bez připojeného PC, možnost bezdrátového přenosu obrazu a zrcadlení obsahu obrazovek z mobilních zařízení využívajících libovolný běžně dostupný OS. Možnost připojení až 50 zařízení najednou a promítnout až 4 plochy současně, možnost připojení do sítě a k internetu, snadný přístup ke vzdálenému PC, síťovému disku a dalším aplikacím třetích stran, jako je např. aplikace Office 365, integrovaná aplikace pro videohovory pro využití v rámci hybridní výuky s možností připojení externí kamery, funkce psaní na bílou tabuli, anotace pracovní plochy, vestavěný Wi-Fi a Bluetooth modul, 2 ks pasivního oboustranného dotykového pera s dvěma hroty součástí dodávky - silný a slabý hrot s možností zvolit různou barvu pro každý z hrotů. Boční křídla: bílá oboustranná tabulová křídla, keramický povrch vhodný pro popis za sucha stíratelnými fixy. Výškově stavitelný pojezd, montáž na stěnu, mechanické ovládání, jemný chod pojezdu s minimálním překonávání odporu, zdvih 65 cm. Záruka poskytována formou next business day servisu v místě instalace.					
		Součásti dodávky	Doprava na místo určení, instalace a zprovoznění, zaškolení.					
Záruka a Ostatní služby	Záruka min. 36 měsíců, technická podpora po dobu min. 24 měsíců							
Vozík pro nabíjení chromebooků	1	Vybavení	Mobilní nabíjecí vozík pro min. 20 (více výhodou) zařízení o velikosti zařízení minimálně 15,6", kompatibilní s chromebooky uvedenými v technické specifikaci. Minimálně 30 x USB-A port nebo USB-C port. Součástí dodávky požadujeme dálkově ovládanou zásuvku: ovládání pomocí SMS příkazů nebo mobilní aplikace, teplotní čidlo, možnost nastavení kalendáře pro pravidelné spouštění, integrovaná záložní baterie, SMS notifikace o výpadcích proudu, funkce zpožděného spuštění, dětská pojistka, LED indikace, pracovní teplota -10 °C až +50 °C, maximální zatížení 3 600 W, AC 230 V / 16 A, možnost připojení až 4 přídatných zásuvek Jmenovitý proud max. 16 A, jmenovité napětí 230V AC, krytí IP 30/20 Ventilátor(y) pro aktivní chlazení skříně při zvýšení teploty ve skříní.	26 000,00 Kč	26 000,00 Kč	5 460,00 Kč	31 460,00 Kč	
		Záruka	36 měsíců					
			Ohnoprůchodná displeje: 5" Konektivita: USB flash					

Řezací ploter	1	Požadavky	kabel k PC Wi-Fi Formát vzorů: FCM, SVG, PES, PHC Velikost vestavěné paměti: min. 1,5 MB Celkový počet vzorů: min. 1303 Patchworkové vzory v plotru: min. 140 Písmo: 17 fontů Monogramy: 3 fonty Max. hloubka řezu: 3 mm Max. velikost plochy pro řezání: 30x180 Skenování na ploše: 30x60 Rozlišení skeneru: 600 dpi Software zdarma Standardní podložka: 30 x 30 cm1 ks Nízko lepící podložka: 30 x 30 cm1 ks Druh nože: Automatický Standardní nůž + držák nože: Automatický Automatický rotační nůž starter kit v ceně: ANO Dotykové pero - stylus: ANO Držák pera v ceně: ANO 2 druhy mizících per v ceně: ANO Pomocná plastová špachtle: ANO Mezipodložka pro řezání látky v ceně: 1 ks Dokoupitelný Roll Feeder odvíječ fólie: ANO	14 800,00 Kč	14 800,00 Kč	3 108,00 Kč	17 908,00 Kč
		Záruka	24 měsíců				
Celkem					1 903 633,00 Kč	399 762,93 Kč	2 303 395,93 Kč



Charging Trolley for Notebooks / Tablets up to 14 / 15.6 inch



Manual

DN-45000, DN-45002

Product Description

The mobile charging cabinet from DIGITUS® is the ideal and compact solution for storing and charging your portable devices such as notebooks and tablets. Mobile charging cabinets are frequently used in public facilities such as schools in order to store devices securely at a central location while charging them at the same time. The cabinet includes 3 rows with 10 charging stations each, all of which have their own USB connection on the front. The devices can also be connected with installed socket strips (3 x 10 safety sockets) at the back. Thanks to ample cable feedthroughs and excess cable storage, optimal cable management is guaranteed. Installed ventilators (3 x 24 V) combined with ventilation slits ensure active cooling of the cabinet.

Technical Features

- Double Folding Front and Back Door
- Pressure lock system with swiveling lever handle on the front and back door, lockable
- 180° door opening angle
- 2-point locking (rod lock)
- Incl. 4 rollers (2 lockable)
- Including handles for better mobility (enclosed)
- Product dimensions DN-45000 (H x W x D) in mm: 1100 x 700 x 600 mm
- Product dimensions DN-45002 (H x W x D) in mm: 1100 x 700 x 650 mm
- Safety plug socket (AC) with switch on the side
- C20 connection on the side
- Incl. RCD 30 mA (residual current operated device)
- Delivery is completely assembled
- Depth of inner tray (DN-45000): 315 mm (suitable for up to 14" devices)
- Depth of inner tray (DN-45002): 415 mm (suitable for up to 15.6" devices)

Package content

- Mobile charging cabinet
- 2 x handle (for installation on outside) including mounting material
- Power cable

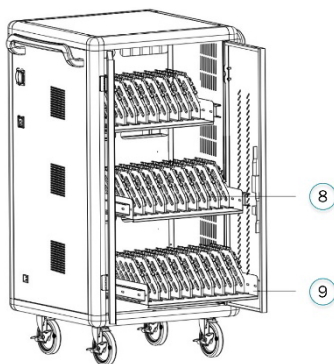
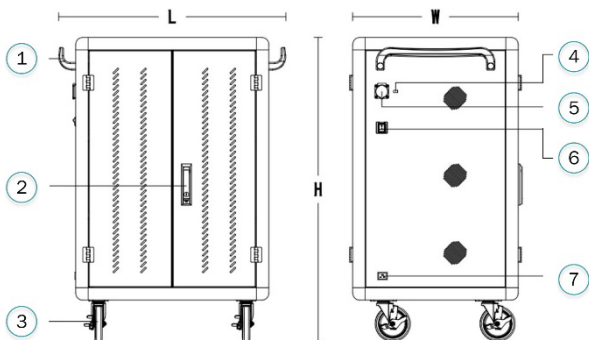

- 1) Handle
- 2) Handle with lock
- 3) Super silent universal brake casters
- 4) External USB outlet
- 5) External output socket
- 6) Power switch
- 7) Power input port
- 8) Plastic separator
- 9) Drawer (optional)

Service Environment

Working temperature	0°C~45°C
Working environment humidity	20%~80%
Humidity of storage environment	-15°C ~45°C
The machine has passed the national CCC certification, CE certification and RoHS certification	

Product Parameter

Main material	The main body adopts 1.0mm-1.5mm cold-rolled steel plate, the main frame adopts high strength aluminum profiles, the cabinet is provided with ABS engineering plastic partition layer, a layering the tablet is effective in preventing scratches
Input	Alternating current AC 110V/220V, 50/60Hz, 16A
Product power	3500W
Cooling system	Forced air cooling
Output	Recharge: 5V 2.1A Quick recharge: 20W Output: 110V/220V, 50/60Hz, 10A/16A
Date transmission	Only SYNC Product has data transmission function. For details, please refer to "Date transmission Function Operation"
Status indicator light	Red light: in charging state, green light: full/disconnected
External AC socket	1 x safety outlet
External USB charging port	1
System compatibility	Android system, IOS system, Windows system
Support fast charging protocol	Apple, BC1.2(DCP), HUAWEI-FCP, MTK PE, SAMSUNG-AFC
Super compatible	Other Android devices, Other mobile terminals, V+/V-No agreement class

Behaviour of electricity

1. Overload protection: Cut off the power automatically when overloaded, protect equipment
2. Leakage protection: Quick leakage protection device, double leakage protection. Prevent personal electric shock and leakage and ensure safety
3. Insulation blocking: AC and DC isolation design, electrical shield installation, safe low voltage
4. Overcurrent protection: Each port is configured independently to the maximum 3.1A continuous output, discount the failed port output when the load overflows. Don't affect other port usage
5. Input overvoltage protection: When the power input voltage is higher than 30V, intelligent cut off input and output, protect other charging equipment from damage
6. Input undervoltage protection: When the power input voltage is below 8V, intelligent cut off input and output, protect other charging equipment from damage
7. Output short circuit protection: Cut off the output in case of abnormal short circuit of the output port to ensure safety
8. Perfusion protection: Built-in reverse cut-off, prevent equipment current backflow
9. Overcharge protection: Built-in overcharge protection circuit, intelligent detection charging condition of charging equipment, after the completion of charging it will automatically stop charging to realize worry-free charging
10. To use safety as the premise, intelligent control to achieve high-performance, high-quality, charging
11. Efficient heat dissipation: The design of air flow heat dissipation channel with lower intake and upper exhaust is adopted to effectively improve the heat dissipation effect
12. Industrial concentrator charging: more in line with public charging than the original civil charger
13. To provide a high-quality use environment
14. The integrated circuit: Built-in MCU+ intelligent chip integrated circuit (DS dual intelligent charging)
15. Automatically turn lights: Multicolor status indicator, automatically displays current port device status
16. The temperature control: When the temperature in the cabinet exceeds 40°C, start the cooling fan to dissipate heat quickly and ensure safe charging
17. Auto sleep: Automatic sleep without charging device, reduce power consumption, intelligent ring charging

18. Auto sleep: Automatic sleep without charging device, reduce power consumption, intelligent ring charging
19. Wide voltage input: Support global 100~264V wide voltage input (optional)

Other characteristics

Details make for a better user experience

1. Mute design: Adopt silent silicone universal wheel and cLOCKED variable speed cooling fan, greatly reduce noise generation
2. Neat: Gate array mode, beautiful and tidy, projected status indicator light, at a glance

Ergonomic: Plastic partition bracket, arc edge design, self-braking function

Mistake proofing design: Users need not care the equipment always works at its best

USB Charging operation

1. Disconnect the charger in advance and open the cabinet door.

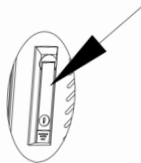
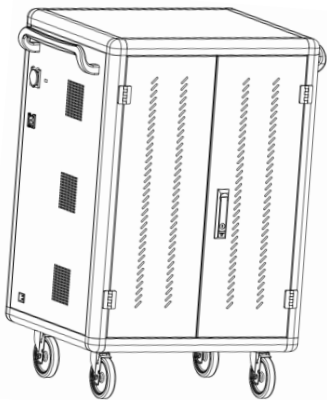

2. According to the tablet number, put the tablets one by one into the tablet rotation slot corresponding to the number

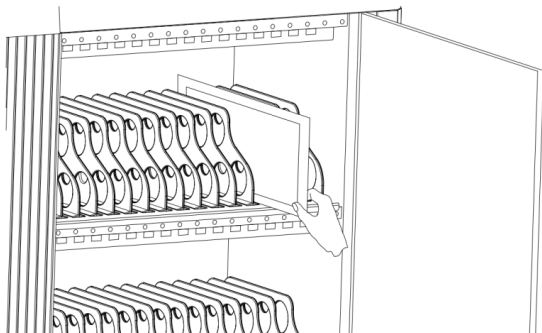

3. The two ends of the USB cable are connected to the charging HUB port on the device and the tablet port respectively

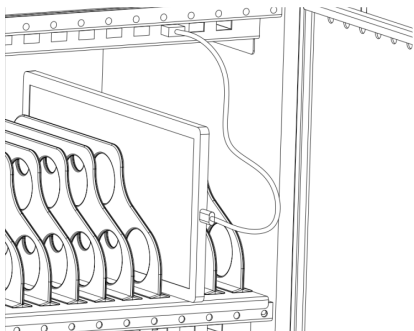

4. After the connection is completed, lock the cabinet door and plug the power plug of the charging car into the mains outlet for charging

5. Switch the main power switch to "ON", and then all charging units' LED charging status indicator lights up red, and the device is in charging state

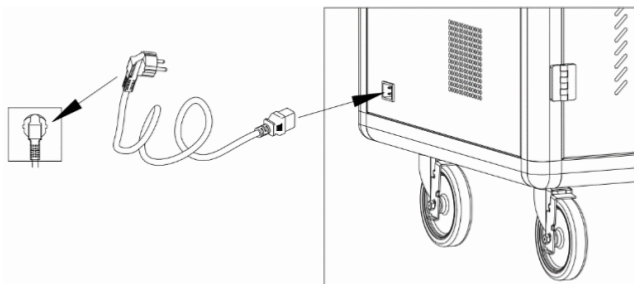

Charging operation with adapter

6. Disconnect the charger in advance and open the rear door

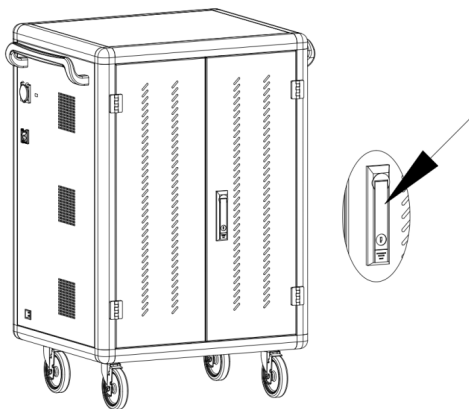

7. Plug your tablet or laptop charger into the socket at the back of the car one by one, then thread the cable through the hole. For laptop charges, place the adapter in the bucket below the thread hole

Laptop adapter
(optional) can be
placed here.

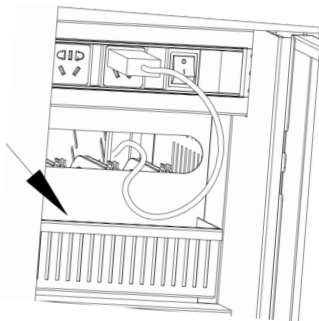

8. Open the front door of the charging car

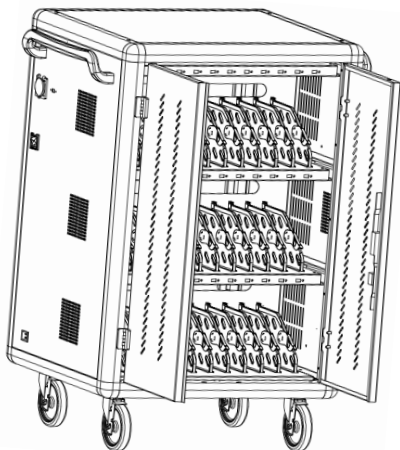

9. Jam the data line with the buckle and arrange the data line

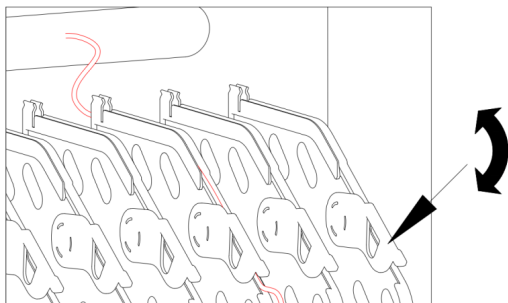

10. Place tablets or laptop one by one in the tablet (laptop) slot and connect to the corresponding data cable

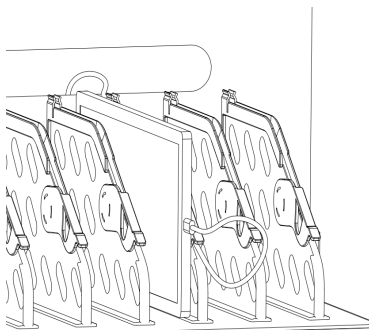

11. After the connection is completed, lock the cabinet door and plug the power plug of the charging car into the mains outlet for charging

12. Switch the main power switch to “ON” and then all charging units are in charging state

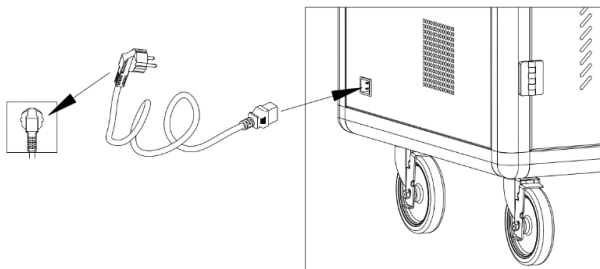

Data transfer function operation

1. After the charging operation is completed, if data transmission is needed, apple or other operating system computers shall be connected to the side OF the charging car with USB cable

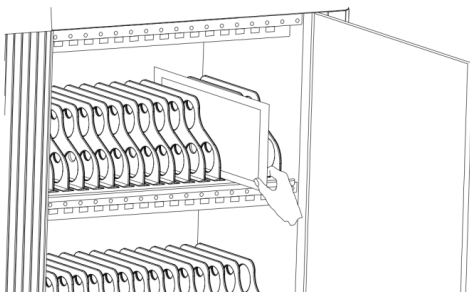

2. Turn on the master computer for data synchronization. After the data transmission, remove the data cable connection between the master computer and the charging car, and automatically return to the charging mode

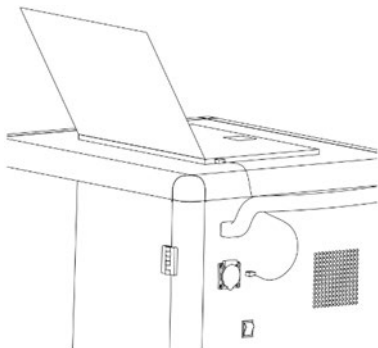

Safety and Grounding:

Read the following information before installing or operating your DIGITUS Charging Trolley with built-in Power Distribution Units:

- This PDU is intended for indoor use only.
- This PDU must not be must not be operated one behind the other!
- Operation only in dry and closed rooms.
- This PDU may not be operated covered. Always ensure free accessibility.
- The PDU may only be used with a max. 16 A fused AC outlet.
- The maximum power stated on the rating plate must not be exceeded.
- Plug this PDU into a three-wire, grounded power outlet only. The power outlet must be connected to appropriate branch circuit/ mains protection (fuse or circuit breaker). Connection to any other type of power outlet may result in a shock hazard.
- Check that the power cord, plug, and socket are in good condition.
- Voltage free only when the power plug is unplugged.
- Disconnect the PDU from the power outlet before you install or connect equipment Reconnect the PDU to the power outlet only after you make all connections. If external damage to this PDU is detected, do not operate this PDU. Take this PDU immediately out of service if external damage is detected.
- Operation under unfavorable environmental conditions must be avoided. (Humidity over 80% relative, wet, ambient temperatures above 50 ° C, solvents, flammable gases, dust, vapors).
- Do not pour liquids over the power strip. There is a high risk of fire or life-threatening electric shock.
- When opening the power strip, live parts can be exposed. There is a risk of electric shock. The power strip may only be opened by a specialist. When opening the power strip, live parts can be exposed. There is a risk of electric shock. The power strip may only be opened by a specialist.

Notes

1. To ensure effective data transmission, the host computer and the charged tablet computer should use the same operating system
2. The device provides a data channel for data synchronization. To automatically synchronize the device, users need to install synchronization software approved by the operating system on both the host and the tablet terminals

The data copy can be operated between the host and any tablet

Declaration

Hereby Assmann Electronic GmbH, declares that the Declaration of Conformity is part of the shipping content. If the Declaration of Conformity is missing, you can request it by post under the below mentioned manufacturer address.

www.assmann.com
Assmann Electronic GmbH
Auf dem Schüffel 3
58513 Lüdenscheid
Germany



- [Elektronická evidence tržeb](#)
- [Obchodní podmínky](#)
- [Ochrana osobních údajů](#)
- [Vše o nákupu](#)
- [Kontaktujte nás](#)
- [Mapa stránek](#)

ČLEN



OVĚŘENO ZÁKAZNÍKY

» [Řezací plotr Brother ScanNCut SDX1250](#)



Klikněte pro zvětšení obrázku.

Obrázky

[všechny obrázky](#)



VIDEA

[všechny videa](#)

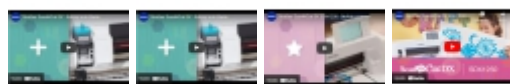

Ke stažení:

- [Leták Brother ScanNCut SDX](#) [9.13MB]
- [Návod SDX900,1000,1250,2250D CZ](#) [8.92MB]
- [Návod SDX900,1000,1250,2250D SK](#) [8.96MB]
- [Seznam vzorů Brother SDX1250](#) [22.58MB]

Řezací plotr Brother ScanNCut SDX1250

NOVINKA - řezací plotr s auto. nožem, rotačním auto. nožem, hloubkou řezu 3 mm. Skenování s rozlišením 600 dpi, přímý řez, řez ze souborů výšivek PES

AKCE: Vinyl starter kit a karta s vánočními vzory v ceně!

Platnost akce DO: 31.12.2023

90 Kč vč DPH

5 Kč bez DPH

Objednání: skladem

1

Dát do košíku

- Přidat do seznamu přání
- Přidat ke srovnání

[Popis](#) [Obrázky](#) [Recenze \(0\)](#) [K dokoupení \(85\)](#) [Videa](#)

Zboží máme skutečně skladem!

Jsme dovozci strojů Brother pro Českou a Slovenskou republiku.

Akce: Ke stroji nyní získáte vinylový starter kit a aktivační kartu s vánočními vzory v ceně plotru!



NOVINKA pro podzim 2021 - řezací plotr s novým rotačním automatickým nožem a hloubkou řezu až 3 mm

Řezací plotr Brother ScanNCut SDX1250 umí vše, co uměl model SDX1200 a ještě víc!

Automatický rotační nůž

Tento nůž má místo čepele malé řezací kolečko a je určený na řezání různých druhů látek **až do výšky 1 mm** (plátno, bavlna, flanel, plst', žerzej atd.). Díky tomuto noži je řez čistý i bez podložení/stabilizace materiálu!

Hloubka řezu 3 mm

S tímto plotrem můžete řezat nejen papír, samolepky, nažehlovací fólie, látku, kůži, koženku, ale i vysoký file, moosgummi a podobné materiály **až do hloubky 3 mm**. Plotr zároveň na tyto vysoké materiály sám použije dvojitý nebo trojitý řez, aby řez byl naprosto dokonalý a netřepil se.

Automatický nůž

Nyní již nemusíte měřit hloubku materiálu a zkoušet, zda ho nůž správně prořeže - plotry ScanNCut řady SDX umí změřit výšku materiálu a podle toho samy nastaví řezací nůž do správné hloubky. S jedním nožem vyřezáte vše.

Rychlejší a tišší

Díky novému typu motoru tento plotr řeže nesrovnatelně rychleji než jeho přímí konkurenti a je přitom naprosto tichý.

Skenování s rozlišením 600 DPI

Skenování u této nové řady zdvojnásobilo rozlišení. Budete tak mít větší úspěch při automatické detekci vzoru na podložce a i vaše naskenované fotografie budou dokonalé. Skener se dá využít jak pro skenování materiálu na podložce, tak pro skenování kancelářských dokumentů nebo vašich oblíbených fotografií.

Odvíječ fólie - ROLL FEEDER

Plotr řady SDX se dá dokoupit **odvíječ fólie - Roll Feeder**. Pomocí něj pak můžete řezat pruhy samolepící nebo lepicí fólie o rozměru až **30x180 cm**. Vzory pro tento rozměr je třeba tvořit v PC verzi programu CanvasWorkspace a do plotru je jednoduše přenesete po Wi-fi nebo kabelem. Skvělá funkce pro polepy výloh, aut, reklamní grafiku!

Kreslení

Plotr nemusí jen řezat, umí i kreslit. Použít můžete buď originální pera, nebo dokoupitelný univerzální držák, do kterého můžete vložit jakékoliv pero běžné velikosti. Nově jde pomoci per i **vyplňovat plochu ozdobným vzorem**

Kompatibilní s vyšivkami

Máte vyšivací stroj Brother? Řezací plotr SDX nyní umí vyřezávat i vložený vzor ve formátu PES nebo PHC. Z vašeho vyšivacího vzoru můžete použít obrys, jednotlivé barvy nebo liniovou vyšivku použít jako liniový embos, kreslení nebo přenos kovové fólie.

Mnoho přihrádek na příslušenství

Díky změněné konstrukci krytu si můžete v předním krytu uchovávat příslušenství - nože, špachtle, pera. Zároveň si můžete špachtličku nebo stylus pohodlně při práci uložit do stojánku v přední části plotru

Rychlý řez formátu SVG

Máte vzory ve vektorovém formátu SVG? Není třeba žádná konverze, vzor můžete přímo vložit do plotru a vyřezat.

Ještě větší obrazovka

Displej plotru se zvětšil na úctyhodnou velikost úhlopříčky 5 palců. Zároveň zůstává plnobarevný a dotykový, veškerou práci s plotrem můžete dělat jenom na něm.

Přímé řezání - nepotřebujete počítač

Plotr umí naskenovat nakreslený nebo vytisknutý obrázek, vytvořit z něj řezací šablonu a tu přímo vyřezat. Takto vytvořený vzor si samozřejmě můžete uložit i do paměti plotru nebo na USB flash disk a řezat ho opakovaně.

Fantastický pro patchwork

V paměti modelu SDX1250 najdete 140 vzorů pro patchwork - od klasických bloků přes hvězky až k panenkám Sunbonnet Sue. K blokům si přidáte přídavek na šev takový, jaký jste zvyklí šít, plotr vám vyřeže blok s přídavkem na šev a může vám i nakreslit mizící fixou čistou míru, podle které budete šít. Už se nemusíte zdržovat ručním řezáním složitých bloků a můžete rovnou začít šít!

Scrapbooking

Vašemu tvoření se meze nekladou. Plotr zvládne téměř jakýkoliv papír a vy si můžete vymyslet jakýkoliv vzor a hned ho použít! Už nejste omezeni výseky nebo raznicemi, které jsou v prodeji.

Software zdarma

Samozřejmě je software pro tvorbu vzorů. Máte dvě možnosti - webovou aplikaci [CanvasWorkspace](#) nebo aplikaci pro nainstalování do PC. Webové rozhraní má výhodu v cloudovém řešení, vždy tak budete mít svoje vzory u sebe ať už pracujete v práci na počítači, nebo doma na tabletu. Vzory do plotru pak můžete posílat po **Wi-fi, kabelem nebo pomocí USB flash disk**.

Embosování

S dokoupitelnou sadou můžete vytlačovat vzory do papíru nebo speciálních kovových fólií!

Dírkování

S dokoupitelnou sadou můžete vytvářet nové projekty s prodírkovanými vzory nebo s dírkovaným rámečkem.

Technické detaily:

Extra velká LCD dotyková obrazovka 5"

17 druhů abecedy a 1303 vestavěných designů včetně patchworkových vzorů
2 USB porty pro připojení paměťových zařízení a připojení k PC

Maximální plocha pro řez:

- 12x12 palců - cca 30x30 cm s podložkami v základní výbavě
- 12x 24 palců - cca 30x60 cm s větší dokoupitelnou podložkou
- 12 x 72 palců - cca 30x180 cm pro dvouvrstvé fólie s dokoupitelným odvíječem fólie

OVĚŘENO ZÁKAZNÍKY

nát dat pro plotr : **FCM, SVG, PES, PHC**

měry stroje: (H x Š x H): 20,5 x 53 x 17 cm

otnost stroje: 7,4 kg

ná rychlost: 224 mm / s.

egrovaných jazyků: francouzština, angličtina, němčina, holandština, italština, španělština, ruština, japonština.

eriál vhodný pro řezání: papír i lepenka až 400 g / m² nebo do 2,5 mm tloušťky materiálu, tenká kůže, magnetické fólie (max. 0,3 mm), kancelářské fólie, nažehlovací fólie na textil včetně reflexních, samolepící vinylové fólie na obarvení nábytku, aut nebo elektroniky, bavlněné látky...

- s dokoupitelným příslušenstvím zvládnete i plst', látku a mnoho dalších materiálů.

Příslušenství v základní výbavě plotru:

- Automatický nůž (+ držák)
- **Rotační automatický nůž starter kit** (držák, nůž, aktivační karta s 63 vzory)
- Standardní podložka (305 mm x 305 mm)
- Nízko lepící podložka (305 mm x 305 mm)
- 1 ks extrémně lepící mezipodložka pro řezání látky
- 1 ks papíru 12x12 palců na scrapbooking
- Držák per
- Sada 2 ks mizících per
- Špachtle
- Stylus
- Taštička na příslušenství
- Napájecí kabel
- český návod
- Aktivační karta My Connection
 - slouží pouze pro propojení plotrů Brother ScanNCut SDX1250, SDX2250 se strojem Brother Luminaire XP1
 - **aktivační kód se nezadává do programu CanvasWorkspace, ale přímo do stroje [Brother Luminaire XP1](#)**

USB kabel pro propojení počítače a plotru není součástí balení.

Porovnejte a zvolte, který je pro vás ten nejlepší.

	CM260/CM300	SDX 900	SDX 1000	SDX 1250	SDX 2250D
Úhlopříčka displaye	3,7"	3,47"	5"	5"	5"
Konektivita	USB flash kabel k PC	USB flash kabel k PC Wi-Fi	USB flash kabel k PC Wi-Fi	USB flash kabel k PC Wi-Fi	USB flash kabel k PC Wi-Fi
Formát vzorů	FCM, SVG	FCM, SVG	FCM, SVG	FCM, SVG, PES, PHC	FCM, SVG, PES, PHC
Velikost vestavěné paměti	1 MB	1 MB	1 MB	1,5 MB	2 MB
Celkový počet vzorů	600	682	682	1303	1485
Patchworkové vzory v plotru	100	100	100	140	140
Disney vzory v plotru	--	--	--	--	182
Písmo	5 fontů	7 fontů	9 fontů	17 fontů	17 fontů
Monogramy	-	-	-	3 fonty	3 fonty
Max. hloubka řezu	2 mm	3 mm	3 mm	3 mm	3 mm
Max. velikost plochy pro řezání	30x60	30x180	30x180	30x180	30x180
Skenování na ploše	30x30	30x30	30x30	30x60	30x60

Rozlišení skeneru	300 dpi	600 dpi	600 dpi	600 dpi	600 dpi
Software zdarma	ANO	ANO	ANO	ANO	ANO
Standardní podložka 30 x 30 cm	-	2 ks	1 ks	1 ks	1 ks
Nízko lepící podložka 30 x 30 cm	1 ks	-	-	1 ks	1 ks
Typ nože	manuální	Automatický	Automatický	Automatický	Automatický
Standardní nůž + držák nože	ANO	Automatický	Automatický	Automatický	Automatický
Automatický rotační nůž per kit v ceně	-	-	-	ANO	ANO
Stykové pero - stylus	ANO	ANO	ANO	ANO	ANO
Držák pera v ceně	--	--	--	ANO	ANO
Perky mizících per v ceně	--	--	--	ANO	ANO
Mocná plastová špachtle	ANO	ANO	ANO	ANO	ANO
Podložka pro řezání látky v ceně	--	--	--	1 ks	1 ks
Dokoupitelný Roll Feeder odvíječ fólie	--	ANO	ANO	ANO	ANO
Příhrádka na příslušenství v krytu	--	ANO	ANO	ANO	ANO

Štítky

Nákupní košík

0 položka(y) - 0 Kč

Košík je prázdný.

Účet

- [Přihlásit / Registrovat](#)
- [Zapomenuté heslo](#)
- [Můj účet](#)
- [Adresář](#)
- [Seznam přání](#)
- [Historie objednávek](#)
- [Novinky](#)

Nevíte si rady?

Pokud si nevíte s
výběrem nebo máte
dotaz, nebojte se zavolat
na naši zákaznickou linku.

+420 582 333 211

- [CV3550](#)

Dell S2421H/S2721H Monitor

User's Guide

Model: S2421H/S2721H
Regulatory model: S2421Ht/S2721Ht



 **NOTE:** A NOTE indicates important information that helps you make better use of your monitor.

 **CAUTION:** A CAUTION indicates potential damage to hardware or loss of data if instructions are not followed.

 **WARNING:** A WARNING indicates a potential for property damage, personal injury, or death.

Copyright © 2020 Dell Inc. or its subsidiaries. All rights reserved. Dell, EMC, and other trademarks are trademarks of Dell Inc. or its subsidiaries. Other trademarks may be trademarks of their respective owners.

Contents

Safety instructions	5
About your monitor	6
Package contents	6
Product features	7
Identifying parts and controls	8
Front view	8
Back view	9
Bottom view	10
Monitor specifications	11
Resolution specifications	12
Preset display modes	12
Electrical specifications	13
Speaker specifications	14
Physical characteristics	14
Environmental characteristics	15
Pin assignments	16
Plug-and-play	17
LCD monitor quality and pixel policy	17
Ergonomics	17
Handling and moving your display	19
Maintenance guidelines	20
Cleaning your monitor	20



- Setting up the monitor 21**
 - Connecting the stand 21
 - Using the tilt 24
 - Connecting your monitor 25
 - Organizing your cables 26
 - Securing your monitor using Kensington lock (optional) 26
 - Removing the monitor stand 27
 - Wall mounting (optional) 28

- Operating the monitor 29**
 - Power on the monitor 29
 - Using the front panel controls. 29
 - Using the OSD lock function 31
 - Front-panel button. 34
 - Using the On-Screen Display (OSD) menu 35
 - Accessing the menu system 35
 - OSD warning messages 45
 - Setting the maximum resolution 48

- Troubleshooting 49**
 - Self-test 49
 - Built-in diagnostics 50
 - Common problems 51
 - Product specific problems. 53

- Appendix. 54**
 - FCC notices (U.S. only) and other regulatory information 54
 - Contacting Dell. 54
 - EU product database for energy label and product information sheet 54



Safety instructions

△ CAUTION: Use of controls, adjustments, or procedures other than those specified in this documentation may result in exposure to shock, electrical hazards, and/or mechanical hazards.

- Place the monitor on a solid surface and handle it carefully. The screen is fragile and can be damaged if dropped or hit sharply.
- Always be sure that your monitor is electrically rated to operate with the AC power available in your location.
- Keep the monitor in room temperature. Excessive cold or hot conditions can have an adverse effect on the liquid crystal of the display.
- Do not subject the monitor to severe vibration or high impact conditions. For example, do not place the monitor inside a car trunk.
- Unplug the monitor when it is going to be left unused for an extended period of time.
- To avoid electric shock, do not attempt to remove any cover or touch the inside of the monitor.

For information on safety instructions, see the Safety, Environmental, and Regulatory Information (SERI).





About your monitor

Package contents

Your monitor ships with the components shown below. Ensure that you have received all the components and see [Contacting Dell](#) if anything is missing.

NOTE: Some components may be optional and may not ship with your monitor. Some features may not be available in certain countries.

	Display
	Stand riser
	Stand base
	VESA cover
	Power cable (varies by country)

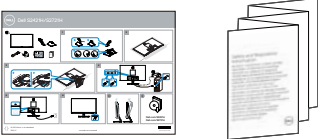

	HDMI cable
	<ul style="list-style-type: none"> • Quick Start Guide • Safety, Environmental, and Regulatory Information

Product features

The **Dell S2421H/S2721H** monitor has an active matrix, Thin Film Transistor (TFT), Liquid Crystal Display (LCD), and LED backlight. The monitor features include:

- **S2421H:** 60.45 cm (23.80 in.) active area display (measured diagonally) 1920 x 1080 (16:9) resolution, plus full-screen support for lower resolutions.
- **S2721H:** 68.60 cm (27 in.) active area display (measured diagonally) 1920 x 1080 (16:9) resolution, plus full-screen support for lower resolutions.
- Tilt adjustment capability.
- Removable pedestal and Video Electronics Standards Association (VESA™) 100 mm mounting holes for flexible mounting solutions.
- Ultra-thin bezel minimizes the bezel gap in multi-monitor usage, enabling easier set up with an elegant viewing experience.
- Extensive digital connectivity with HDMI helps future-proof your monitor.
- Plug and play capability if supported by your system.
- On-Screen Display (OSD) adjustments for ease of set-up and screen optimization.
- Supports AMD FreeSync™ technology, AMD Freesync™ certified range from 48 Hz - 75 Hz.
- Power and OSD buttons lock.
- Security lock slot.
- ≤ 0.3 W in Standby Mode.
- Optimize eye comfort with a flicker-free screen.

⚠ WARNING: The possible long-term effects of blue light emission from the monitor may cause damage to the eyes, including eye fatigue or digital eye strain. ComfortView feature is designed to reduce the amount of blue light emitted from the monitor to optimize eye comfort.



Identifying parts and controls

Front view

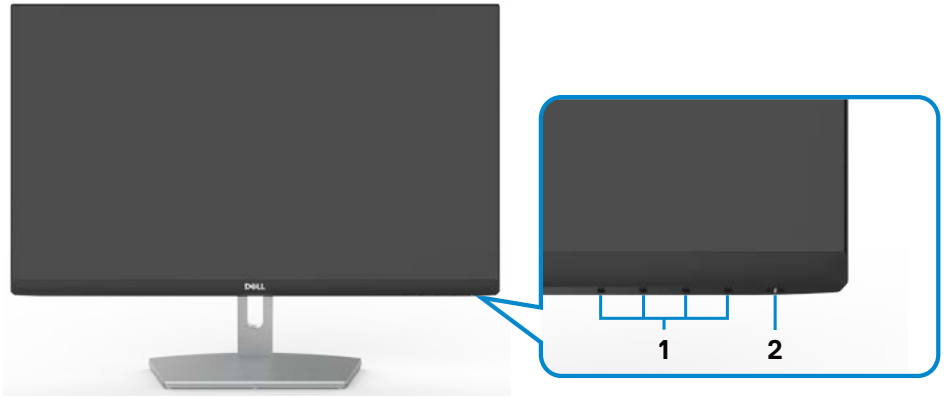

Label	Description	Use
1	Function buttons	For more information, see Operating the Monitor
2	Power on/off button (with LED indicator)	To turn the monitor on or off.



Back view



Label	Description	Use
1	VESA mounting holes (100 mm x 100 mm-behind attached VESA cover)	Wall mount monitor using VESA-compatible wall mount kit (100 mm x 100 mm).
2	Regulatory label	Lists the regulatory approvals.
3	Stand release button	Releases stand from monitor.
4	Barcode, serial number, and Service Tag label	Refer to this label if you need to contact Dell for technical support. The Service Tag is a unique alphanumeric identifier that enables Dell service technicians to identify the hardware components in your display and access warranty information.
5	Cable management slot	Use to organize cables by placing them through the slot.



Bottom view

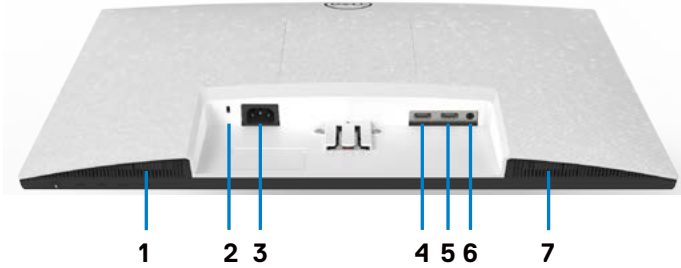

Label	Description	Use
1	Built-in right speaker	Provides audio output.
2	Security lock slot	Secures monitor with security cable lock (sold separately).
3	Power connector	Connect the power cable (shipped with your monitor).
4	HDMI port 1	Connect your computer with HDMI cable.
5	HDMI port 2	Connect your computer with HDMI cable.
6	Audio line-out port	Connect speakers to playback audio through HDMI audio channel. Only two-channel audio is supported. NOTE: The audio line-out port does not support headphones.
7	Built-in left speaker	Provides audio output.



Monitor specifications

Model	S2421H	S2721H
Screen type	Active matrix - TFT LCD	
Panel type	In-plane switching Technology	
Aspect ratio	16:9	
Viewable image dimensions:		
Diagonal	60.45 cm (23.8 in.)	68.60 cm (27 in.)
Active Area:		
Horizontal	527.04 mm (20.75 in.)	597.89 mm (23.54 in.)
Vertical	296.46 mm (11.67 in.)	336.31 mm (13.24 in.)
Area	156246.28 mm ² (242.15 in. ²)	201073.02 mm ² (311.67 in. ²)
Pixel pitch	0.2745 mm x 0.2745 mm	0.3114 mm x 0.3114 mm
Pixel per inch (PPI)	92.56	81.59
Viewing angle:		
Horizontal	178° (typical)	
Vertical	178° (typical)	
Brightness	250 cd/m ² (typical)	300 cd/m ² (typical)
Contrast ratio	1000 to 1 (typical)	
Display screen coating	Anti-glare treatment of the front polarizer (3H) hard coating	
Backlight	LED edgelight system	
Response Time (Gray to Gray)	8 ms (normal) 5 ms (fast) 4 ms (extreme)	
Color depth	16.70 million colors	
Color gamut*	NTSC 72%	
Connectivity	<ul style="list-style-type: none"> • 2 x HDMI1.4 • 1 x Audio line out (3.5 mm jack) 	
Border width (edge of monitor to active area)		
Top/Left/Right	5.40 mm	6.0 mm
Bottom	20.70 mm	21.30 mm
Adjustability		
Height adjustable stand	NA	
Tilt	-5° to 21°	
Swivel	NA	
Pivot	NA	



Cable management	Yes
Dell Display Manager (DDM) Compatibility	Easy Arrange and other key features
Security	Security lock slot (cable lock sold separately)

* At panel native resolution only, under Custom Mode preset.

Resolution specifications

Model	S2421H/S2721H
Horizontal scan range	30 kHz to 83 kHz
Vertical scan range	48 Hz to 75 Hz
Maximum preset resolution	1920 x 1080 at 60 Hz
Video display capabilities (HDMI playback)	480i, 480p, 576i, 576p, 720p, 1080i, 1080p

Preset display modes

S2421H/S2721H

Display mode	Horizontal frequency (kHz)	Vertical frequency (Hz)	Pixel clock (MHz)	Sync polarity (Horizontal/Vertical)
VGA, 720 x 400	31.5	70.0	28.3	-/+
VGA, 640 x 480	31.5	60.0	25.2	-/-
VESA, 640 x 480	37.5	75.0	31.5	-/-
VESA, 800 x 600	37.9	60.0	40.0	+/+
VESA, 800 x 600	46.9	75.0	49.5	+/+
VESA, 1024 x 768	48.4	60.0	65.0	-/-
VESA, 1024 x 768	60.0	75.0	78.8	+/+
MAC, 1152 x 864	67.5	75.0	108.0	+/+
VESA, 1280 x 1024	64.0	60.0	108.0	+/+
VESA, 1280 x 1024	80.0	75.0	135.0	+/+
VESA, 1600 x 900	60.0	60.0	108.0	+/+
CVT, 1920 x 1080	67.5	60.0	148.5	+/+
CVT, 1920 x 1080	83.89	75.0	174.5	+/-



Electrical specifications

Model	S2421H/S2721H
Video input signals	<ul style="list-style-type: none"> · Digital video signal for each differential line Per differential line at 100 ohm impedance · HDMI signal input support
Input voltage/frequency/current	100-240 VAC/50 or 60 Hz \pm 3 Hz/1.5 A (maximum)
Inrush current	120 V: 30 A (maximum) 240 V: 60 A (maximum)
Power Consumption	
S2421H	S2721H
0.2 W (Off Mode) ¹	0.2 W (Off Mode) ¹
0.2 W (Standby Mode) ¹	0.2 W (Standby Mode) ¹
13.1 W (On Mode) ¹	16.8 W (On Mode) ¹
30 W (Max) ²	41 W (Max) ²
11.81 W (Pon) ³	14.64 W (Pon) ³
37.52 kWh (TEC) ³	46.14 kWh (TEC) ³

¹ As defined in EU 2019/2021 and EU 2019/2013.

² Max brightness and contrast setting.

³ Pon: Power consumption of On Mode as defined in Energy Star 8.0 version.
TEC: Total energy consumption in kWh as defined in Energy Star 8.0 version.

This document is informational only and reflects laboratory performance. Your product may perform differently, depending on the software, components and peripherals you ordered and shall have no obligation to update such information. Accordingly, the customer should not rely upon this information in making decisions about electrical tolerances or otherwise. No warranty as to accuracy or completeness is expressed or implied.

 **NOTE:** This monitor is **ENERGY STAR** certified.



This product qualifies for ENERGY STAR in the factory default settings which can be restored by “Factory Reset” function in the OSD menu. Changing the factory default settings or enabling other features may increase power consumption that could exceed the ENERGY STAR specified limit.



Speaker specifications

Model	S2421H/S2721H
Speaker rated power	2 x 3W
Frequency response	315 Hz - 12.5 kHz
Impedance	4 ohm

Physical characteristics

Model	S2421H	S2721H
Connector type	<ul style="list-style-type: none"> • 2 x HDMI1.4 ports • 1 x Audio line-out port 	
Signal cable type	1.8 m HDMI1.4 cable	
Dimensions (with stand):		
Height	412.80 mm (16.25 in.)	453.30 mm (17.85 in.)
Width	537.80 mm (21.17 in.)	609.90 mm (24.01 in.)
Depth	152.80 mm (6.02 in.)	186.80 mm (7.35 in.)
Dimensions (without stand):		
Height	322.60 mm (12.70 in.)	363.60 mm (14.32 in.)
Width	537.80 mm (21.17 in.)	609.90 mm (24.01 in.)
Depth	53.80 mm (2.12 in.)	54.00 mm (2.13 in.)
Stand dimensions:		
Height	171.60 mm (6.76 in.)	176 mm (6.93 in.)
Width	249 mm (9.80 in.)	257.20 mm (10.13 in.)
Depth	152.80 mm (6.02 in.)	186.80 mm (7.35 in.)
Weight		
Weight with packaging	6 kg (13.23 lb.)	7.70 kg (16.98 lb.)
Weight with stand assembly and cables	4.20 kg (9.26 lb.)	5.40 kg (11.90 lb.)
Weight without stand assembly (For wall mount or VESA mount considerations - no cables)	3.40 kg (7.50 lb.)	4.40 kg (9.70 lb.)



Weight of stand assembly	0.50 kg (1.10 lb.)	0.70 kg (1.54 lb.)
--------------------------	--------------------	--------------------

Environmental characteristics

Model	S2421H/S2721H	
Compliant Standards		
<ul style="list-style-type: none"> • ENERGY STAR certified Monitor. • TCO Certified Display. • RoHS Compliant. • BFR/PVC Reduce monitor (excluding external cables). • Arsenic-Free glass and Mercury-Free for the panel only. 		
Temperature:		
Operating	0°C to 40°C (32°F to 104°F)	
Non-operating	-20°C to 60°C (-4°F to 140°F)	
Humidity:		
Operating	10% to 80% (non-condensing)	
Non-operating	5% to 90% (non-condensing)	
Altitude:		
Operating (maximum)	5,000 m (16,404 ft)	
Non-operating (maximum)	12,192 m (40,000 ft)	
Thermal dissipation		
S2421H	102.36 BTU/hour (maximum) 44.70 BTU/hour (On Mode)	
S2721H	139.90 BTU/hour (maximum) 57.32 BTU/hour (On Mode)	



Pin assignments

HDMI port

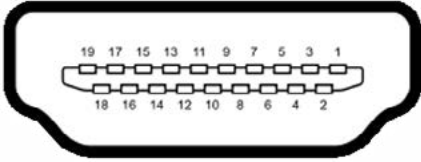

Pin number	19-pin side of the connected signal cable
1	TMDS DATA 2+
2	TMDS DATA 2 SHIELD
3	TMDS DATA 2-
4	TMDS DATA 1+
5	TMDS DATA 1 SHIELD
6	TMDS DATA 1-
7	TMDS DATA 0+
8	TMDS DATA 0 SHIELD
9	TMDS DATA 0-
10	TMDS CLOCK+
11	TMDS CLOCK SHIELD
12	TMDS CLOCK-
13	CEC
14	Reserved (N.C. on device)
15	DDC CLOCK (SCL)
16	DDC DATA (SDA)
17	DDC/CEC Ground
18	+5 V POWER
19	HOT PLUG DETECT



Plug-and-play

You can install the monitor in any Plug-and-Play-compatible system. The monitor automatically provides the computer system with its extended display identification data (EDID) using display data channel (DDC) protocols so the computer can configure itself and optimize the monitor settings. Most monitor installations are automatic; you can select different settings if desired. For more information about changing the monitor settings, see [Operating the Monitor](#).

LCD monitor quality and pixel policy

During the LCD monitor manufacturing process, it is not uncommon for one or more pixels to become fixed in an unchanging state which are hard to see and do not affect the display quality or usability. For more information on LCD Monitor Pixel Policy, see Dell support site at: <https://www.dell.com/pixelguidelines>.

Ergonomics

⚠ CAUTION: Improper or prolonged usage of keyboard may result in injury.

⚠ CAUTION: Viewing the monitor screen for extended periods of time may result in eye strain.

For comfort and efficiency, observe the following guidelines when setting up and using your computer workstation:

- Position your computer so that the monitor and keyboard are directly in front of you as you work. Special shelves are commercially available to help you correctly position your keyboard.
- To reduce the risk of eye strain and neck/arm/back/shoulder pain from using the monitor for long periods of time, we suggest you to:
 1. Set the distance of the screen between 20 to 28 in. (50 - 70 cm) from your eyes.
 2. Blink frequently to moisten your eyes or wet your eyes with water after prolonged usage of the monitor.
 3. Take regular and frequent breaks for 20 minutes every two hours.
 4. Look away from your monitor and gaze at a distant object at 20 feet away for at least 20 seconds during the breaks.
 5. Perform stretches to relieve tension in the neck, arm, back, and shoulders during the breaks.
- Ensure that the monitor screen is at eye level or slightly lower when you are sitting in front of the monitor.
- Adjust the tilt of the monitor, its contrast, and brightness settings.



- Adjust the ambient lighting around you (such as overhead lights, desk lamps, and the curtains or blinds on nearby windows) to minimize reflections and glare on the monitor screen.
- Use a chair that provides good lower-back support.
- Keep your forearms horizontal with your wrists in a neutral, comfortable position while using the keyboard or mouse.
- Always leave space to rest your hands while using the keyboard or mouse.
- Let your upper arms rest naturally on both sides.
- Ensure that your feet are resting flat on the floor.
- When sitting, make sure that the weight of your legs is on your feet and not on the front portion of your seat. Adjust your chair's height or use a footrest if necessary to maintain a proper posture.
- Vary your work activities. Try to organize your work so that you do not have to sit and work for extended periods of time. Try to stand or get up and walk around at regular intervals.
- Keep the area under your desk clear of obstructions and cables or power cords that may interfere with comfortable seating or present a potential trip hazard.

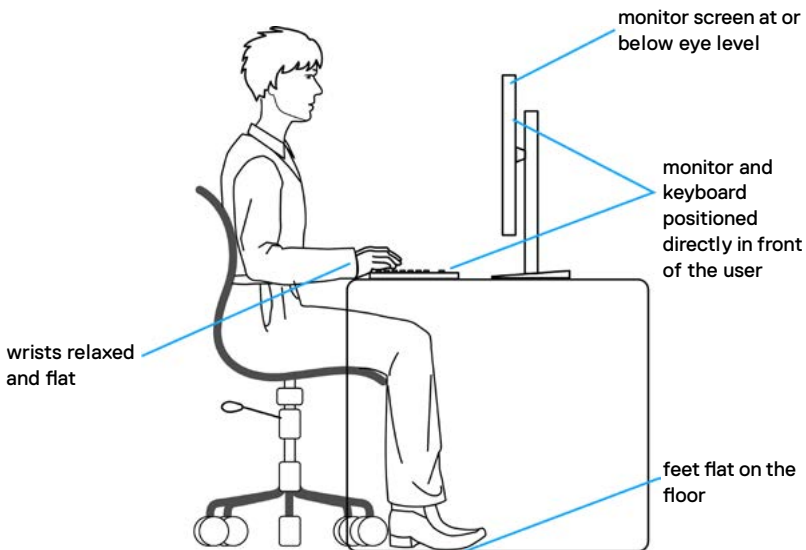

Handling and moving your display

To ensure the monitor is handled safely when lifting or moving it, follow the guidelines mentioned below:

- Before moving or lifting the monitor, turn off your computer and the monitor.
- Disconnect all cables from the monitor.
- Place the monitor in the original box with the original packing materials.
- Hold the bottom edge and the side of the monitor firmly without applying excessive pressure when lifting or moving the monitor.

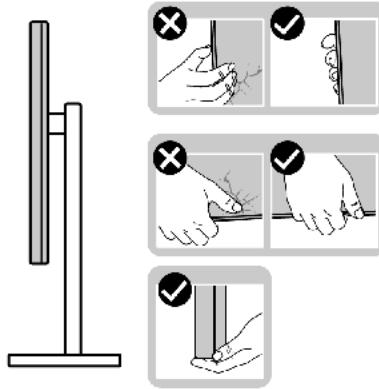

- When lifting or moving the monitor, ensure the screen is facing away from you and do not press on the display area to avoid any scratches or damage.

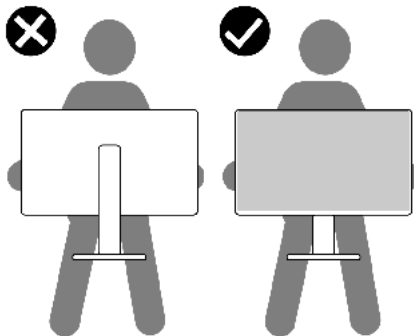

- When transporting the monitor, avoid any sudden shock or vibration to it.



- When lifting or moving the monitor, do not turn the monitor upside down while holding the stand base or stand riser. This may result in accidental damage to the monitor or cause personal injury.

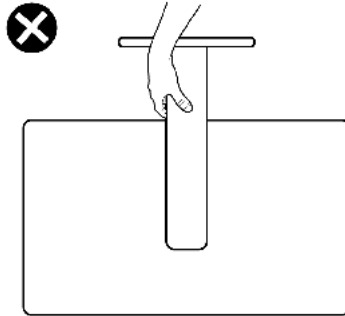

Maintenance guidelines

Cleaning your monitor

⚠ WARNING: Before cleaning the monitor, unplug the monitor power cable from the electrical outlet.

⚠ CAUTION: Read and follow the **Safety instructions** before cleaning the monitor.

For best practices, follow the instructions in the list below when unpacking, cleaning, or handling your monitor:

- To clean your anti-static screen, lightly dampen a soft, clean cloth with water. If possible, use a special screen-cleaning tissue or solution suitable for the anti-static coating. Do not use benzene, thinner, ammonia, abrasive cleaners, or compressed air.
- Use a lightly-dampened, warm cloth to clean the monitor. Avoid using detergent of any kind as some detergents leave a milky film on the monitor.
- If you notice white powder when you unpack your monitor, wipe it off with a cloth.
- Handle your monitor with care as a darker-colored monitor may get scratched and show white scuff marks more than a lighter-colored monitor.
- To help maintain the best image quality on your monitor, use a dynamically changing screen saver and turn off your monitor when not in use.



Setting up the monitor

Connecting the stand

- ✎ **NOTE:** The stand riser and stand base are detached when the monitor is shipped from the factory.
- ✎ **NOTE:** The following instructions are applicable only for the stand that was shipped with your monitor. If you are connecting a stand that you purchased from any other source, follow the setup instructions that were included with the stand.
- ⚠ **CAUTION:** Place monitor on a flat, clean, and soft surface to avoid scratching the display panel.

To attach the monitor stand:

1. Align the tabs on the stand base with the slots on the stand riser.
2. Insert the stand riser on the stand base firmly.
3. Open the screw handle at the bottom of the stand base, and rotate it clockwise to tighten the screw firmly. Then close the screw handle.

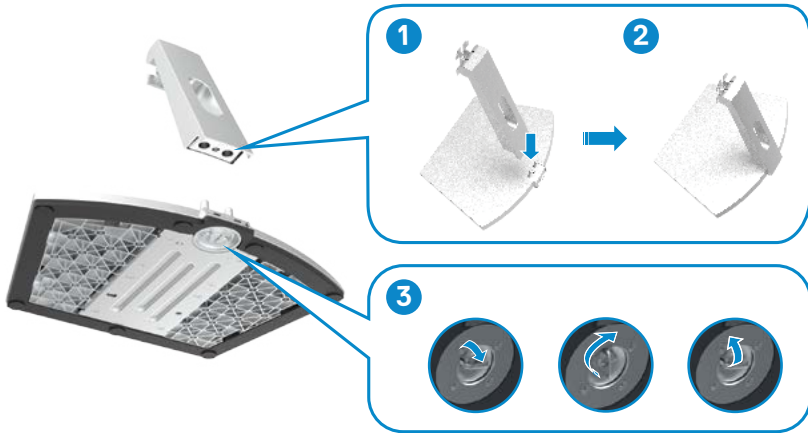

4. Open the monitor protective cover, install the VESA screw cover.

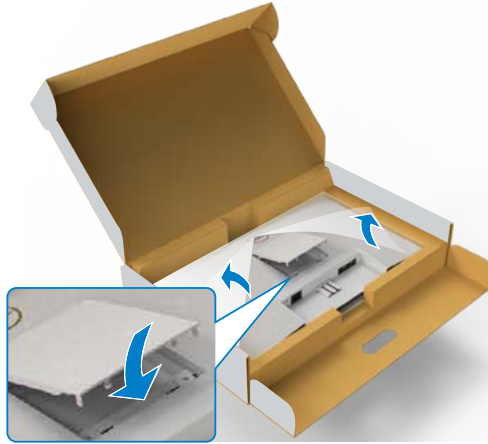

5. Align the tabs on the stand-riser bracket with the grooves at the back of the monitor.
6. Insert the stand-riser bracket into monitor groove until it snaps into its place.

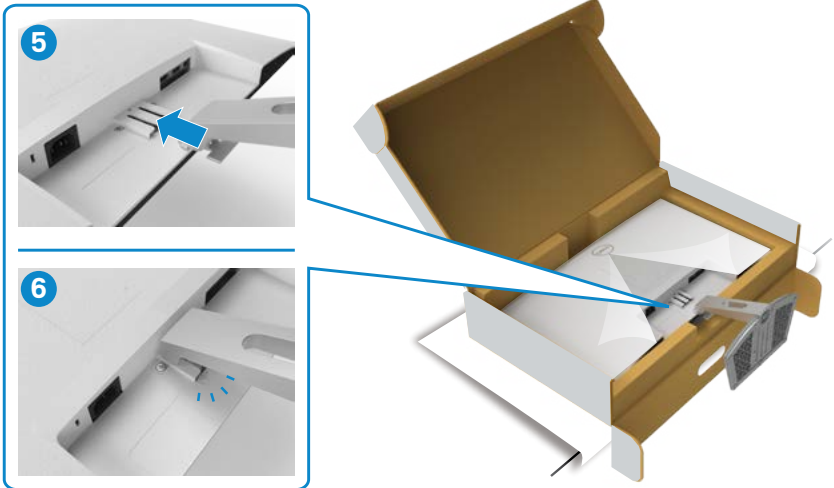

△ CAUTION: Hold the stand riser firmly when lifting the monitor to avoid any accidental damage.

7. Hold the stand riser and lift the monitor carefully, then place it on a flat surface.

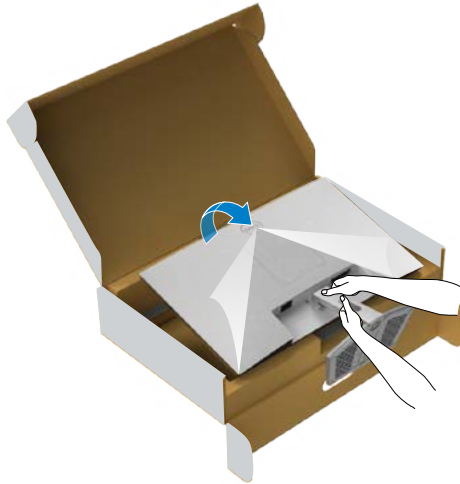

8. Lift the protective cover from the monitor.

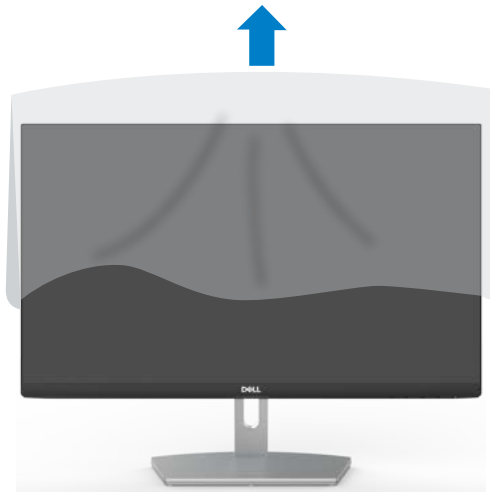

Using the tilt

NOTE: The following instructions are applicable only for the stand that was shipped with your monitor. If you are connecting a stand that you purchased from any other source, follow the set up instructions that were included with the stand.

With the stand attached to the monitor, you can tilt the monitor for the most comfortable viewing angle.

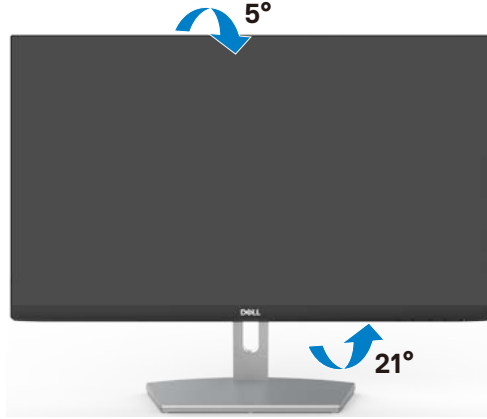

NOTE: The stand is detached when the monitor is shipped from the factory.



Connecting your monitor

⚠ WARNING: Before you begin any of the procedures in this section, follow the **Safety Instructions**.

To connect your monitor to the computer:

1. Turn off your computer.
2. Connect the HDMI cable from your monitor to the computer.
3. Turn on your monitor.
4. Select the correct input source from the OSD Menu on your monitor and then turn on your computer.

Connecting the HDMI cable

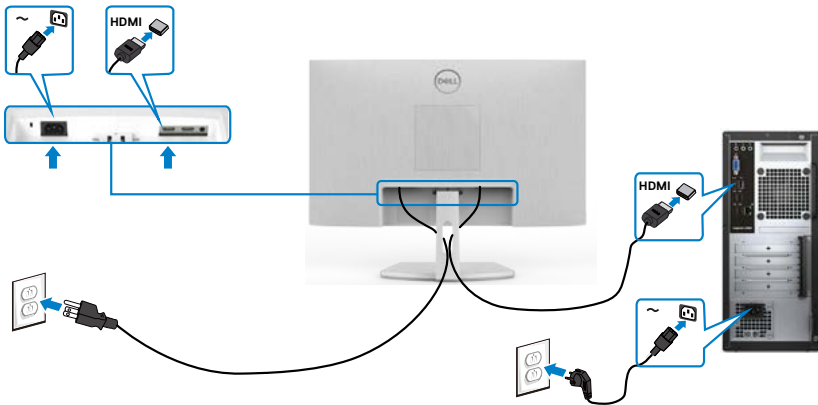

Organizing your cables



After connecting all necessary cables to your monitor and computer, (see [Connecting Your Monitor](#) for cable attachment) organize all cables as shown in the image.

Securing your monitor using Kensington lock (optional)

The security lock slot is located at the bottom of the monitor. (See [Security lock slot](#)) For more information about using the Kensington lock (purchased separately), see the documentation that is shipped with the lock.

Secure your monitor to a table using the Kensington security lock.

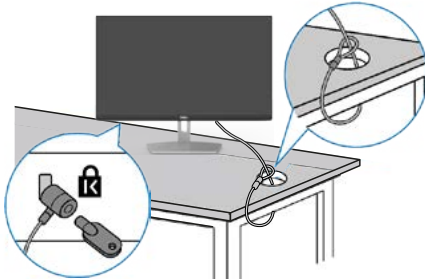

NOTE: The image is for the purpose of illustration only. Appearance of the lock may vary.



Removing the monitor stand

⚠ CAUTION: To prevent scratches on the LCD screen while removing the stand, make sure that the monitor is placed on a soft, clean surface.

✍ NOTE: The following instructions are applicable only for the stand that was shipped with your monitor. If you are connecting a stand that you purchased from any other source, follow the set up instructions that were included with the stand.

To remove the stand:

1. Place a flat cushion or a sitting mat near the edge of a table and place the monitor on it with the display facing down.
2. Press the stand down to access to the release latch.
3. Use a long screwdriver to press the release latch.
4. While pressing the release latch, slide out the stand assembly from the monitor.



To remove the VESA cover:

Press the dimple on the VESA cover to release it from the back of the display.

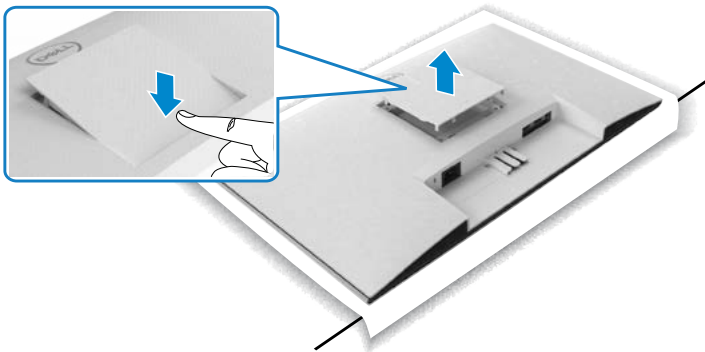

Wall mounting (optional)

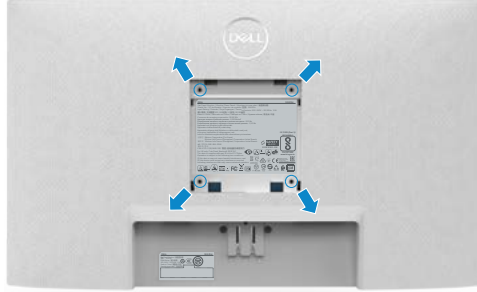

NOTE: Use M4 x 10 mm screws to secure the wall-mounting kit to the monitor.

See the documentation that is shipped with the VESA-compatible wall mounting kit.

1. Place a flat cushion or a sitting mat near the edge of a table and place the monitor on it with the display facing down.
2. Remove the stand.
3. Using a Phillips crosshead screwdriver, remove the four screws that secure the back panel.
4. Connect the mounting bracket from the wall mounting kit to the monitor.
5. Follow the instructions that shipped with the wall-mounting kit and mount the monitor on the wall.

NOTE: For use only with UL or CSA or GS-listed wall mount bracket with minimum weight/load bearing capacity of 13.8 kg (S2421H)/17.6 kg (S2721H).



Operating the monitor

Power on the monitor

Press the  button to turn on the monitor.

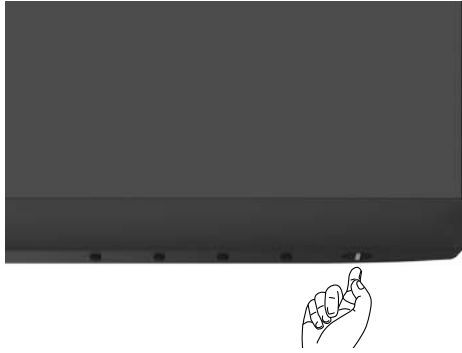



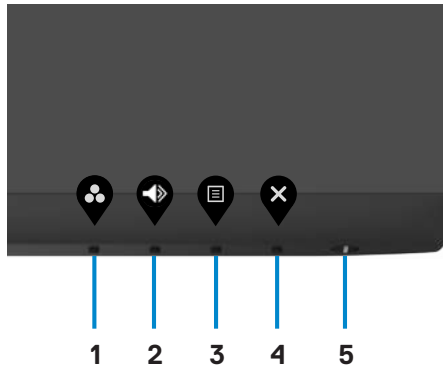

Using the front panel controls

Use the control buttons at the bottom edge of the monitor to adjust the specifications of the image being displayed. When using the control buttons, an On-Screen Display (OSD) menu appears on the screen with numeric values.



The following table describes the front panel buttons:

Front-Panel Button	Description
<p>1</p>  <p>Shortcut key: Preset Modes</p>	Use this button to choose from a list of preset color modes.
<p>2</p>  <p>Shortcut key: Volume</p>	Use this button to adjust the volume of the built-in speakers.
<p>3</p>  <p>Menu</p>	Use this menu button to launch the on-screen display (OSD) and select the OSD menu. See Accessing the menu system .
<p>4</p>  <p>Exit</p>	Use this button to go back to the main menu or exit the OSD main menu.
<p>5</p>  <p>Power Button (with power-status light)</p>	To turn the monitor on or off. Solid white light indicates the monitor is turned on and functioning normally. Blinking white light indicates the monitor is in Standby Mode.



Using the OSD lock function

You can lock the front-panel control buttons to prevent access to the OSD menu and/or power button.

Use the Lock menu to lock the button(s).

1. Select one of the following options.

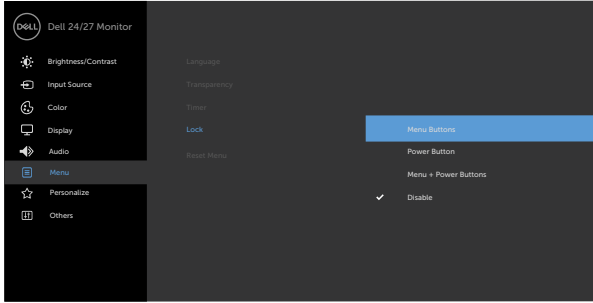

2. The following message appears.

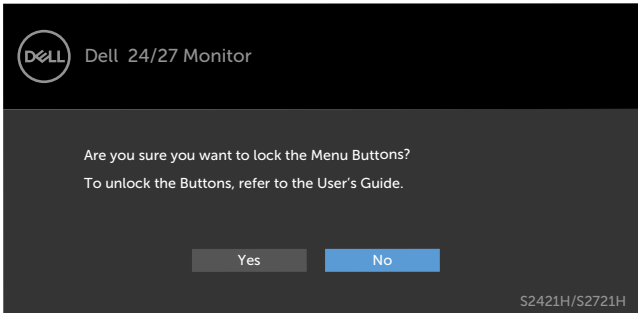

3. Select **Yes** to lock the buttons. Once locked, pressing any control button will display the lock icon 





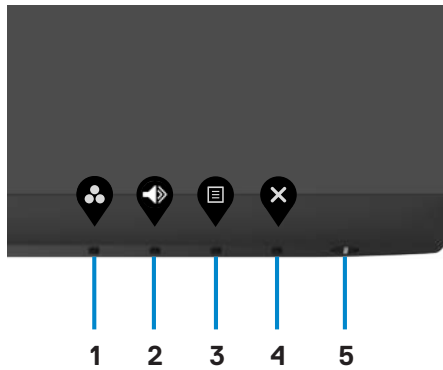

Use the front-panel control button to lock the button(s).

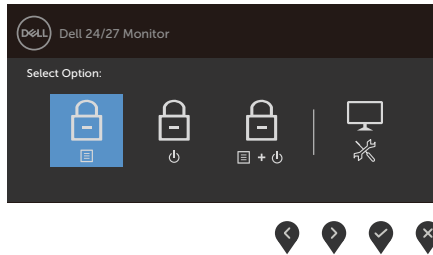

1. Press and hold **Button 4** for four seconds, a menu appears on the screen.



2. Select one of the following options:





Options	Description
1  Menu Buttons lock	Select this option to lock OSD menu function.
2  Power Button lock	Use this option to lock power button. This will prevent the user to turn off the monitor using the power button.
3  Menu and Power Buttons lock	Use this option to lock OSD menu and power button to turn off the monitor.
4  Built-in Diagnostics	Use this option to run the built-in diagnostics, see Built-in diagnostics .

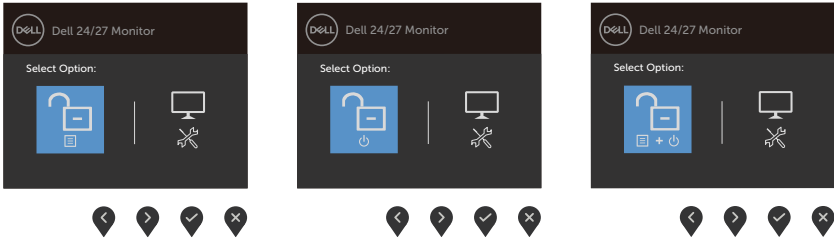

To unlock the button(s).

Press and hold **Button 4** for four seconds until a menu appears on the screen. The following table describes the options to unlock the front-panel control buttons.







Options	Description
1  Menu Buttons unlock	Use this option to unlock OSD menu function.
2  Power Button unlock	Use this option to unlock power button to turn off the monitor.
3  Menu and Power Buttons unlock	Use this option to unlock OSD menu and power button to turn off the monitor.
4  Built-in Diagnostics	Use this option to run the built-in diagnostics, see Built-in diagnostics .

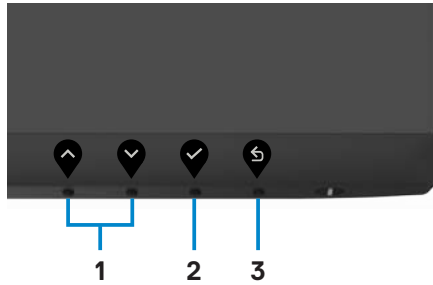

Front-panel button

Use the buttons on the front of the monitor to adjust the image settings.





Front Panel Button	Description
1  Up  Down	Use the Up (increase) and Down (decrease) buttons to adjust items in the OSD menu.
2  OK	Use the OK button to confirm your selection.
3  Back	Use the Back button to go back to the previous menu.















Using the On-Screen Display (OSD) menu

Accessing the menu system

 **NOTE: The changes you make using the OSD menu are automatically saved when you move to another OSD menu, when you exit the OSD menu, or when the OSD menu to disappears automatically.**

1. Press the  button to launch the OSD menu and display the main menu.







2. Press the  and  buttons to move between options. As you move from one icon to another, the option name is highlighted.
3. Press the  or  or  button once to activate the highlighted option.
4. Press the  and  buttons to select the desired parameter.
5. Press  to enter the slide bar and then use the  or  button, according to the indicators on the menu, to make your changes.
6. Select the  to return to previous menu or  to accept and return to previous menu.

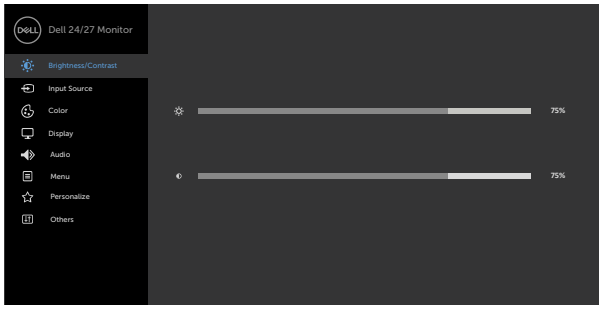

Icon	Menu and Submenus	Description
	Brightness/Contrast	Use this menu to activate Brightness/Contrast adjustment.





Brightness **Brightness** adjusts the luminance of the backlight (minimum 0; maximum 100).
 Press the  button to increase brightness.
 Press the  button to decrease brightness.

Contrast Adjust the **Brightness** first, and then adjust **Contrast** only if further adjustment is necessary.
 Press the  button to increase contrast and press the  button to decrease contrast (between 0 and 100).
 Contrast adjusts the difference between darkness and lightness on the monitor.

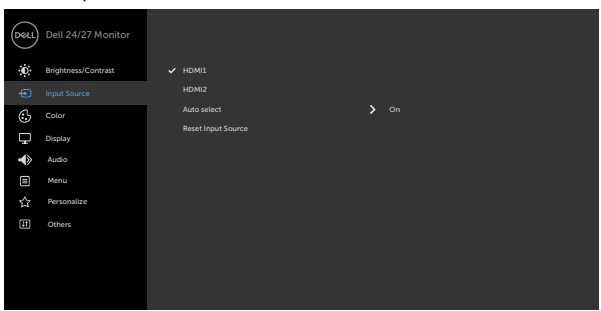
	Input Source	Use the Input Source menu to select between different video inputs that are connected to your monitor.
---	---------------------	---



Icon	Menu and Submenus	Description
	HDMI1	Select HDMI1 input when you are using the HDMI1 connector. Use  to select the HDMI input source.
	HDMI2	Select HDMI2 input when you are using the HDMI2 connector. Use  to select the HDMI input source.
	Auto Select	Use  to select Auto Select , the monitor scans for available input sources.
	Reset Input Source	Resets your monitor's Input Source settings to the factory defaults.



Color

Use the **Color** menu to adjust the color setting mode.

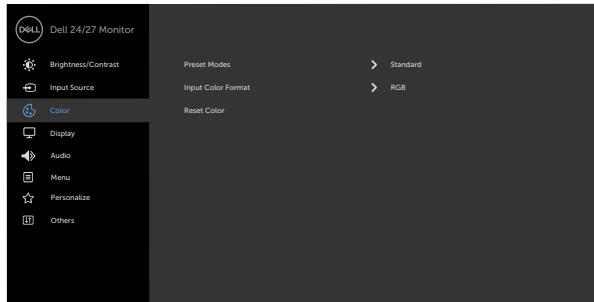

Icon	Menu and Submenus	Description
------	-------------------	-------------

Preset Modes

When you select **Preset Modes**, you can choose **Standard**, **ComfortView**, **Movie**, **FPS**, **RTS**, **RPG**, **Warm**, **Cool** or **Custom Color** from the list.

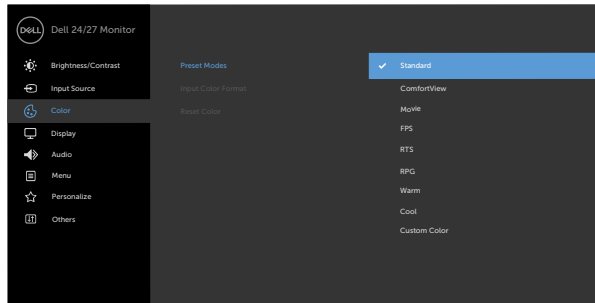



- **Standard:** Default color settings. This is the default preset mode.
- **ComfortView:** Decreases the level of blue light emitted from the screen to make viewing more comfortable for your eyes.

WARNING: The possible long-term effects of blue light emission from the monitor may cause personal injury such as digital eye strain, eye fatigue and damage to the eyes. Using monitor for extended periods of time may also cause pain in parts of body such as neck, arm, back and shoulder. For more information, see [Ergonomics](#).

- **Movie:** Loads color settings ideal for movies.
- **FPS:** Loads color settings ideal for First-Person Shooter games.
- **RTS:** Loads color settings ideal for Real-Time Strategy games.
- **RPG:** Loads color settings ideal for Role-Playing games.



Icon	Menu and Submenus	Description
		<ul style="list-style-type: none"> • Warm: Increases the color temperature. The screen appears warmer with a red/yellow tint. • Cool: Decreases the color temperature. The screen appears cooler with a blue tint. • Custom Color: Allows you to manually adjust the color settings. Press the  and  buttons to adjust the Red, Green, and Blue values and create your own preset color mode.



Input Color Format

Allows you to set the video input mode to:

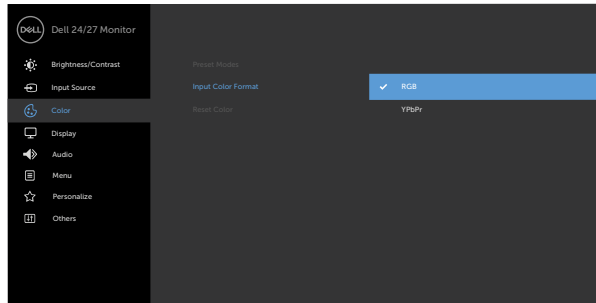
- **RGB:** Select this option if your monitor is connected to a computer (or DVD player) using the HDMI cable.
- **YPbPr:** Select this option if your DVD player supports only YPbPr output.





Hue

Use  or  to adjust the hue from 0 to 100.

NOTE: Hue adjustment is available only for Movie and FPS, RTS, RPG mode.

Saturation







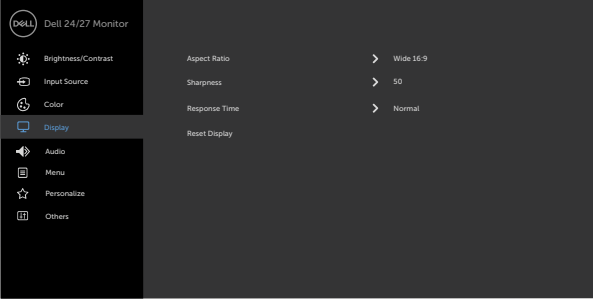

Use  or  to adjust the saturation from 0 to 100.

NOTE: Saturation adjustment is available only for Movie and FPS, RTS, RPG mode.



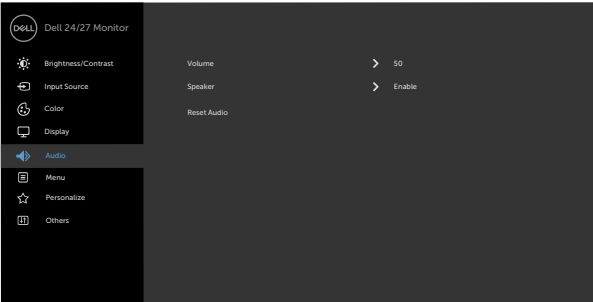



Reset Color

Resets your monitor's color settings to the factory defaults.

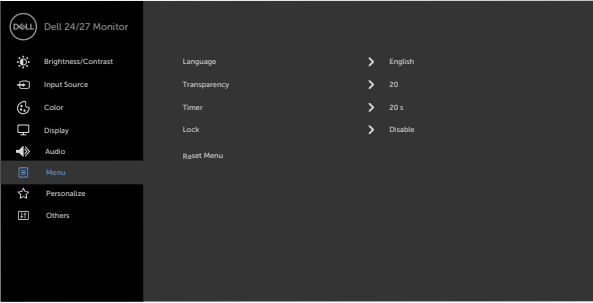

Icon	Menu and Submenus	Description
	Display	Use the Display menu to adjust image.
		
		
<hr/>		
Aspect Ratio Select the image ratio between 16:9 (wide) , 4:3 , and 5:4 .		
Sharpness Makes the image look sharper or softer.		
Use  or  to adjust the sharpness from '0' to '100'.		
<hr/> Response Time Allows you to set the Response Time to Normal , Fast or Extreme .		
Reset Display Restores the display settings to factory defaults.		
		
Audio		
		
		
<hr/> Volume Allows you to set the volume level of audio source.		
Use  or  to adjust the volume level from '0' to '100'.		
<hr/> Speaker Allows you to enable (turn On) or disable (turn Off) the speakers.		
Reset Audio Select this option to restore default audio settings.		



Icon	Menu and Submenus	Description
	Menu	<p>Select this option to adjust the settings of the OSD, such as the languages of the OSD, the amount of time the menu remains on screen, and so on.</p> 
		
	Language	<p>Set the OSD display to one of eight languages. (English, Spanish, French, German, Brazilian Portuguese, Russian, Simplified Chinese, or Japanese).</p>
	Transparency	<p>Select this option to change the menu transparency by using  and  (min. 0 / max. 100).</p>
	Timer	<p>OSD Hold Time: Sets the length of time the OSD remains active after you press a button. Use the  and  buttons to adjust the slider in 1-second increments, from 5 to 60 seconds.</p>



Icon	Menu and Submenus	Description
------	-------------------	-------------

Lock

Controls user access to adjustments. The buttons are locked.

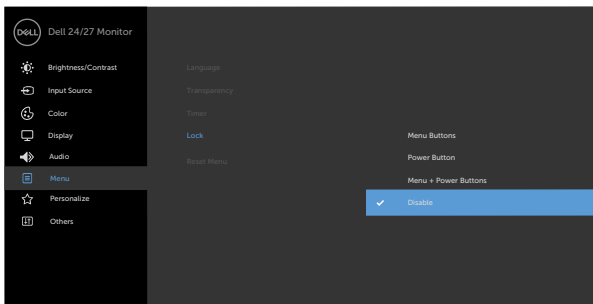

- **Menu Buttons:** Through OSD to lock the Menu buttons.
- **Power Button:** Through OSD to lock the Power button.
- **Menu + Power Buttons:** Through OSD to lock the all of Menu and Power buttons.
- **Disable:** Press and hold the  button next to the power button for four seconds to unlock the buttons.

Reset Menu

Restore the menu settings to factory defaults.



Personalize

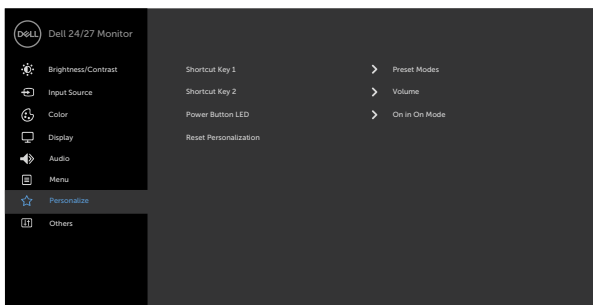

Shortcut key 1

Select from **Preset Modes, Brightness/Contrast, Input Source, Aspect Ratio, Volume** set as shortcut key 1.

Shortcut key 2

Select from **Preset Modes, Brightness/Contrast, Input Source, Aspect Ratio, Volume** set as shortcut key 2.

Power Button LED

Allows you to set the state of the power light to save energy.



Icon	Menu and Submenus	Description
	Reset	Restores shortcut keys to factory defaults.
	Personalization	



Others	Select this option to adjust the OSD settings such as the DDC/CI, LCD conditioning , and so on.
---------------	--

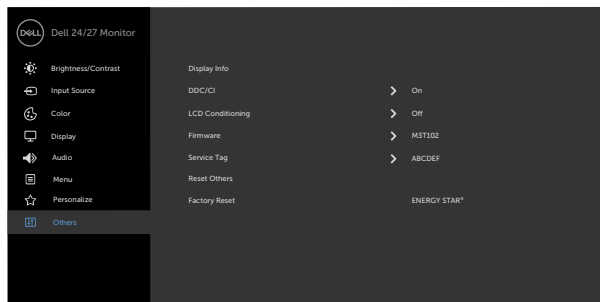

Display Info	Displays the monitor's current settings.
---------------------	--

DDC/CI	DDC/CI (Display Data Channel/Command Interface) allows you to adjust the monitor settings using software on your computer.
---------------	---

Select **Off** to turn off this feature.

Enable this feature for best user experience and optimum performance of your monitor.

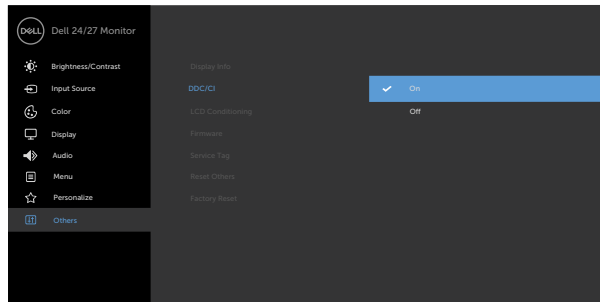

Icon	Menu and Submenus	Description
------	-------------------	-------------

LCD Conditioning

Helps reduce minor cases of image retention. Depending on the degree of image retention, the program may take some time to run. Select **On** to start the process.

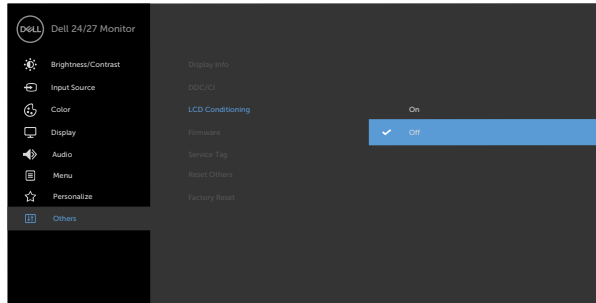

Firmware

Displays the firmware version of your monitor.

Service Tag

Displays the Service Tag. The Service Tag is a unique alphanumeric identifier that allows Dell to identify the product specifications and access warranty information.

NOTE: The Service Tag is also printed on a label located at the back of the cover.

Reset Others

Restores other settings, such as **DDC/CI**, to factory defaults.

Factory Reset

Restores all preset values to the factory default settings. These are also the settings for ENERGY STAR® tests.

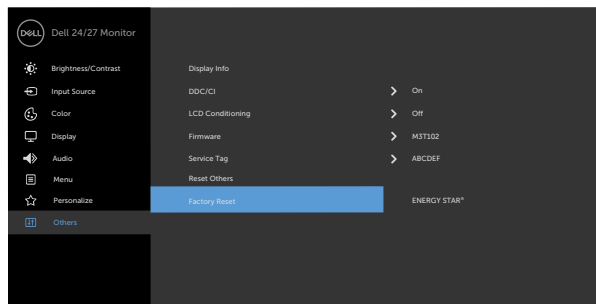

OSD warning messages

When the monitor does not support a particular resolution mode, you can see the following message:

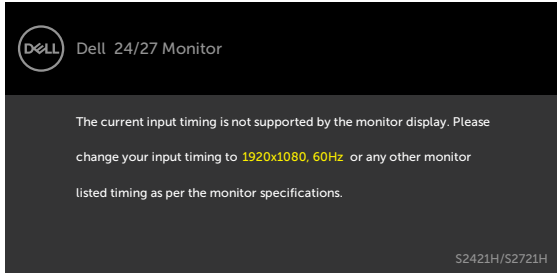

This means that the monitor cannot synchronize with the signal that it is receiving from the computer. See [Resolution Specifications](#) for the Horizontal and Vertical frequency ranges addressable by this monitor. Recommended mode is 1920 x 1080. You can see the following message before the DDC/CI function is disabled:

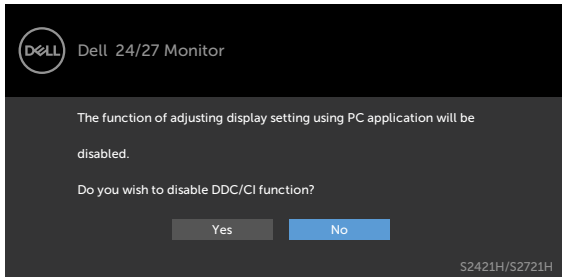

When the monitor enters the **Standby** mode, the following message appears:

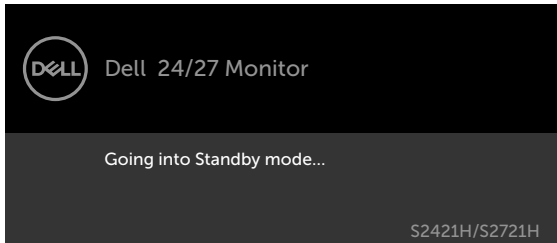

Activate the computer and wake up the monitor to gain access to the [OSD](#).



Select OSD items of **On in Standby Mode** in Personalize feature, the following message will appear:

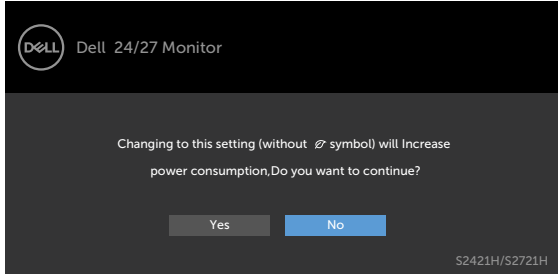

If adjust the Brightness level above the default level over 75%, the following message will appear:

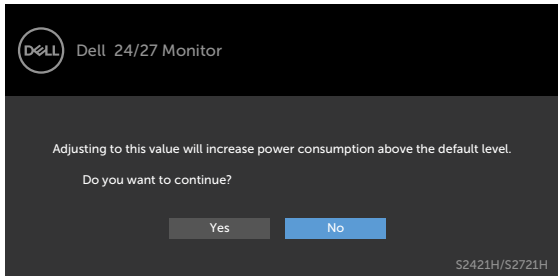

If you press any button other than the power button, the following messages will appear depending on the selected input:

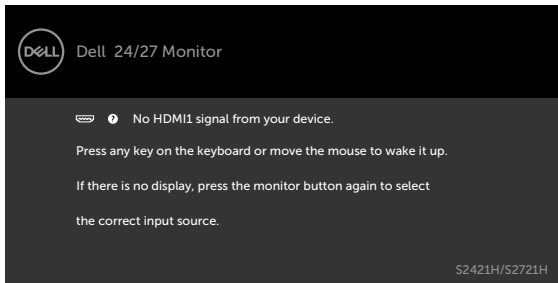

If either HDMI1, HDMI2 input is selected and the corresponding cable is not connected, a floating dialog box as shown below appears.

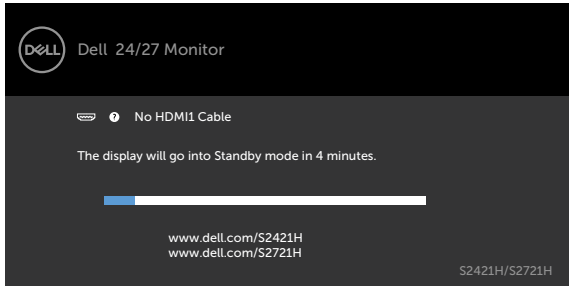

or

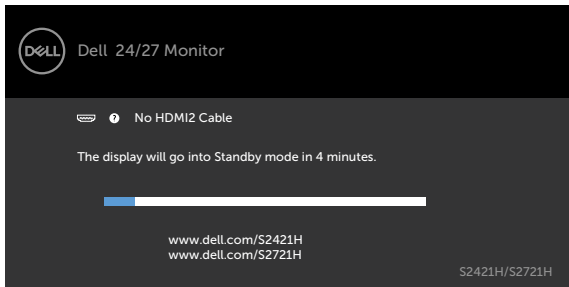

See [Troubleshooting](#) for more information.



Setting the maximum resolution

To set the maximum resolution for the monitor:

In Windows 7, Windows 8 or Windows 8.1:

1. For Windows 8 or Windows 8.1 only, select the Desktop tile to switch to classic desktop. For Windows Vista and Windows 7, skip this step.
2. Right-click on the desktop and click **Screen Resolution**.
3. Click the Dropdown list of the **Screen Resolution** and select **1920 x 1080**.
4. Click **OK**.

In Windows 10:

1. Right-click on the desktop and click **Display Settings**.
2. Click **Advanced display settings**.
3. Click the dropdown list of **Resolution** and select **1920 x 1080**.
4. Click **Apply**.

If you do not see the **1920 x 1080** as an option, you may need to update your graphics driver. Depending on your computer, complete one of the following procedures:

If you have a Dell desktop or portable computer:

- Go to <https://www.dell.com/support>, enter your service tag, and download the latest driver for your graphics card.

If you are using a non-Dell computer (laptop or desktop):

- Go to your computer manufacturer's support website and download the latest graphic drivers.
- Go to your graphics card manufacturer's website and download the latest graphic drivers.



Troubleshooting

⚠ WARNING: Before you begin any of the procedures in this section, follow the **Safety instructions**.

Self-test

Your monitor provides a self-test feature that allows you to check whether your monitor is functioning properly. If your monitor and computer are properly connected but the monitor screen remains dark, run the monitor self-test by performing the following steps:

1. Turn off both your computer and the monitor.
2. Unplug the video cable from the back of the computer. To ensure proper Self-Test operation, remove all video cables from the back of computer.
3. Turn on the monitor.

The floating dialog box should appear on-screen (against a black background), if the monitor cannot sense a video signal and is working correctly. While in self-test mode, the power LED remains white. Also, depending upon the selected input, one of the dialogs shown below will continuously scroll through the screen.

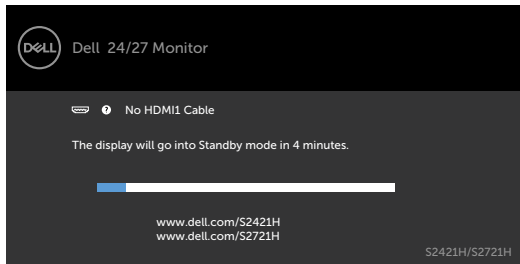

or

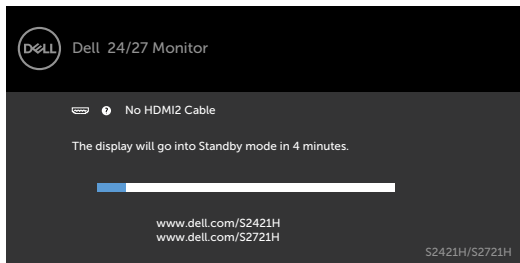

4. This box also appears during normal system operation if the video cable is disconnected or damaged.
5. Turn off your monitor and reconnect the video cable; then turn on both your computer and the monitor.



If your monitor screen remains blank after you use the previous procedure, check your video controller and computer, because your monitor is functioning properly.

Built-in diagnostics

Your monitor has a built-in diagnostic tool that helps you determine if the screen abnormality you are experiencing is an inherent problem with your monitor, or with your computer and video card.

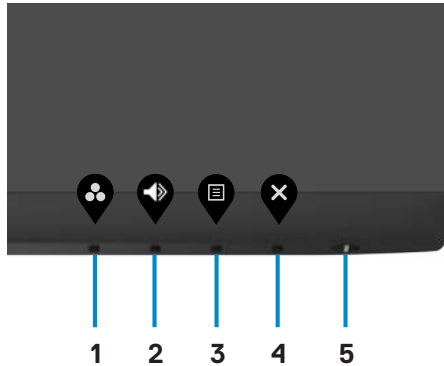

To run the built-in diagnostics:

1. Ensure that the screen is clean (no dust particles on the surface of the screen).
2. Press and hold **Button 4** for four seconds, a menu appears on the screen.
3. Select the built-in diagnostics  option. A gray screen appears.
4. Carefully inspect the screen for abnormalities.
5. Press Button 1 on the front panel again. The color of the screen changes to red.
6. Inspect the display for any abnormalities.
7. Repeat steps 5 to 6 to inspect the display when it changes to green, blue, black, white, and text screens.

The test is complete when the text screen appears. To exit, press Button 1 again.

If you do not detect any screen abnormalities during the built-in diagnostic tool, the monitor is functioning properly. Check the video card and computer.



Common problems

The following table contains general information about common monitor problems you might encounter and the possible solutions:

Common symptoms	What you experience	Possible solutions
No video/ Power LED off	No picture	<ul style="list-style-type: none">• Ensure that the video cable connecting the monitor and the computer is properly connected and secure.• Verify that the power outlet is functioning properly using any other electrical equipment.• Ensure that the power button is depressed fully.• Ensure that the correct input source is selected in the Input Source menu.
No video/ Power LED on	No picture or no brightness	<ul style="list-style-type: none">• Increase brightness and contrast controls through OSD.• Perform monitor self-test feature check.• Check for bent or broken pins in the video cable connector.• Run the built-in diagnostics.• Ensure that the correct input source is selected in the Input Source menu.
Missing pixels	LCD screen has spots	<ul style="list-style-type: none">• Cycle power on-off.• Pixel that is permanently off is a natural defect that can occur in LCD technology.• For more information on Dell Monitor Quality and Pixel Policy, see Dell Support site at: https://www.dell.com/support/monitors.
Stuck-on pixels	LCD screen has bright spots	<ul style="list-style-type: none">• Cycle power On-Off.• Pixel that is permanently off is a natural defect that can occur in LCD technology.• For more information on Dell Monitor Quality and Pixel Policy, see Dell Support site at: https://www.dell.com/support/monitors.
Brightness problems	Picture too dim or too bright	<ul style="list-style-type: none">• Reset the monitor to factory settings.• Adjust brightness and contrast controls through OSD.
Safety related issues.	Visible signs of smoke or sparks	<ul style="list-style-type: none">• Do not perform any troubleshooting steps.• Contact Dell immediately.



Common symptoms	What you experience	Possible solutions
Intermittent problems	Monitor malfunctions on & off	<ul style="list-style-type: none"> · Ensure that the video cable connecting the monitor to the computer is connected properly and is secure. · Reset the monitor to factory settings. · Perform monitor self-test feature check to determine if the intermittent problem occurs in self-test mode.
Missing color	Picture missing color	<ul style="list-style-type: none"> · Perform monitor self-test. · Ensure that the video cable connecting the monitor to the computer is connected properly and is secure. · Check for bent or broken pins in the video cable connector.
Wrong color	Picture color not good	<ul style="list-style-type: none"> · Change the settings of the Preset Modes in the Color menu OSD depending on the application. · Adjust R/G/B value under Custom Color in Color menu OSD. · Change the Input Color Format to PC RGB or YPbPr in the Color menu OSD. · Run the built-in diagnostics.
Image retention from a static image left on the monitor for a long period of time	Faint shadow from the static image displayed appears on the screen	<ul style="list-style-type: none"> · Set the screen to turn off after a few minutes of screen idle time. These can be adjusted in Windows Power Options or Mac Energy Saver setting. · Alternatively, use a dynamically changing screensaver.



Product specific problems

Problem	What you experience	Possible solutions
Screen image is too small	Image is centered on screen, but does not fill entire viewing area	<ul style="list-style-type: none">• Check the Aspect Ratio setting in the Display menu OSD.• Reset the monitor to factory settings.
Cannot adjust the monitor with the buttons on the front panel	OSD does not appear on the screen	<ul style="list-style-type: none">• Turn off the monitor, unplug the monitor power cable, plug it back, and then turn on the monitor.
No Input Signal when user controls are pressed	No picture, the LED light is white	<ul style="list-style-type: none">• Check the signal source. Ensure the computer is not in the power saving mode by moving the mouse or pressing any key on the keyboard.• Check whether the signal cable is plugged in properly. Connect the signal cable again, if necessary.• Reset the computer or video player.
The picture does not fill the entire screen	The picture cannot fill the height or width of the screen	<ul style="list-style-type: none">• Due to different video formats (aspect ratio) of DVDs, the monitor may display in full screen.• Run the built-in diagnostics.



Appendix

FCC notices (U.S. only) and other regulatory information

For FCC notices and other regulatory information, see the regulatory compliance website located at https://www.dell.com/regulatory_compliance.

Contacting Dell

For customers in the United States, call 800-WWW-DELL (800-999-3355).

 **NOTE: If you do not have an active Internet connection, you can find contact information on your purchase invoice, packing slip, bill, or Dell product catalog.**

Dell provides several online and telephone-based support and service options. Availability varies by country and product, and some services may not be available in your area.

- Online technical assistance — <http://www.dell.com/support/monitors>

EU product database for energy label and product information sheet

S2421H: <https://eprel.ec.europa.eu/qr/345960>

S2721H: <https://eprel.ec.europa.eu/qr/345965>



Podrobnosti o produktu

	Typ daně	Množství
** OptiPlex 7010 Micro XCTO (210-BFXQ)	SR	58
Předpokládané datum doručení: 12/12/2023		

modul	Popis	SKU
Komponenty		
Procesor	OptiPlex 7010 Micro XCTO	210-BFXQ
Procesor	13th Gen Intel Core i5-13600T (6+8 Cores/24MB/20T/1.8GHz to 4.8GHz/35W)	338-CHCG
Paměť	16GB (1x16GB) DDR4 Non-ECC Memory	370-AFWB
Pevný disk	M.2 2230 512GB PCIe NVMe Class 35 Solid State Drive	400-BOQM
Pevný disk	Thermal Pad for Micro	412-AAZO
Pevný disk	M2X3.5 Screw for SSD/DDPE	773-BBBC
Reproduktory	Internal Speaker	520-AAVE
kabel	System Power Cord (European)	450-AAZR
e	English, Czech, Slovak, Polish, Hungarian Shipping Docs	340-ACCH
instalace	Quick Start Guide, OptiPlex Micro	340-DDHG
Klávesnice	Dell Multimedia Keyboard-KB216 - Czech/Slovak (QWERTZ) - Black	580-BBJS
Myš	Mouse included with Keyboard	570-AADI
monitorování	System Monitoring not selected in this configuration	817-BBSI
Video Ports	No Additional Video Ports	492-BCKH
alimentação	90 Watt A/C Adapter	450-ALFO
Varianty šasi	OptiPlex Micro with 35W CPU	329-BHPC
systémů	No Out-of-Band Systems Management	631-ADQI
o objednávce	Dell Order	799-AANV
EPEAT 2018	EPEAT 2018 Registered (Gold)	379-BDZB
Star®	ENERGY STAR Qualified	387-BBLW
Security	Trusted Platform Module (Discrete TPM Enabled)	329-BBJL
krabice	EMEA OptiPlex Packaging and Labels	328-BDMG
krabice	OptiPlex Micro Packaging and Labels	328-BDMH
FGA Module	Custom BTO Configuration	817-BBCE
Štítek	Regulatory Label for OptiPlex Micro 90W, EMEA	389-EFRK
procesoru	Intel Core i5 Processor Label	340-CUEW
da ODM	Desktop BTO Standard shipment	800-BBIO
aplikace jiné	Dell Additional Software	658-BFPY
společnosti	Intel Rapid Storage Technology Driver MFF	658-BFQK
Software		
systém	Windows 11 Pro, English, Czech, Hungarian, Polish, Slovak	619-AQHD
obnovení	No Media	620-AAOH
aplikace	Microsoft Office 30 Day Trial - Excludes Office License	630-ABBT
Služby		

Rozšířené služby	ProSupport and Next Business Day Onsite Service Extension, 24 mesícu	199-BIKP
Rozšířené služby	ProSupport and Next Business Day Onsite Service Initial, 12 mesícu	199-BIKQ
záruka	Basic Onsite Service 12 Months	709-BCXM

SR	1
SR	1
	1



Part No	90NX05R1-M00JJ0
Model Name	CX3401FBA-LZ0476
EAN Code	
UPC Code	
Operating System	Chrome
LCD cover-material	Plastic
LCD cover-color	ZINC
Top case-material	Plastic
Top case-color	ZINC
Bottom case-material	Plastic
Bottom case-color	ZINC
Military grade	US MIL-STD 810H military-grade standard
Panel Size	14.0-inch
Backlit	LED Backlit
Brightness	300nits
Resolution	WUXGA (1920 x 1200) 16:10
Glare	Glossy display
Color gamut	NTSC: 45%
View angle(H/V)	170/170
Response time(Typ/Max) (ms)	20/25
Refresh rate	60Hz
Contrast (Typ)	800:1
Touch Panel	Touch screen
IPS-level	Wide view
Processor	Intel® Core™ i5-1235U Processor 1.3 GHz (12M Cache, up to 4.4 GHz, 10 cores)
Chipset	N/A
Discrete/Share	Share
Integrated GPU	Intel Iris X ^e Graphics (available for Intel® Core™ i5/i7/i9 with dual channel memory)
VRAM	N/A
Expansion Slot(includes used)	N/A
On board memory	8GB LPDDR4X on board
Total System Memory	LPDDR4X 8GB
Storage	256GB M.2 NVMe™ PCIe® 3.0 SSD
SSD Cache	N/A
Front-facing camera	720p HD camera With privacy shutter
Wireless	Wi-Fi 6E(802.11ax) (Dual band) 2*2 + Bluetooth® 5.3 Wireless Card

NumberPad	N/A
ScreenPad	N/A
FingerPrint	N/A
Keyboard type	Backlit Chiclet Keyboard
I/O ports	1x USB 3.2 Gen 2 Type-A 2x USB 3.2 Gen 2 Type-C support display / power delivery 1x HDMI 2.1 1x 3.5mm Combo Audio Jack Micro SD card reader
Audio	Built-in speaker Built-in array microphone harman/kardon (Premium)
Voice control	with Google Assistant voice-recognition support
Battery	63WHrs, 3S1P, 3-cell Li-ion
AC Adapter	TYPE-C, 45W AC Adapter, Output: 15V DC, 3A, 45W, Input: 100~240V AC 50/60Hz universal
Dimension (WxHxD)	31.95 x 23.49 x 2.09 ~ 2.09 cm (12.58" x 9.25" x 0.82" ~ 0.82")
Weight (with Battery)	1.80 kg (3.97 lbs)
Weight (w/o Battery)	1.60 kg (3.53 lbs)
Security	Kensington Nano Security Slot™ Titan C Security Chip
MyASUS feature	N/A
Built-in Apps	N/A
Disclaimer for Built-in Apps	Built-in Apps vary from OS SKU.
Reparability Index (for France)	0.0
Ecolabels & Compliances	Energy star 8.0 RoHS
CSID	2Y PUR

NABÍDKA číslo PNA2303556 (1/2)

Dodavatel:  100MEGA Distribution s.r.o. 0 Železná 681/7 61900 Brno - Horní Heršpice	IČ: 60707968 DIČ: CZ60707968 Tel.: [REDACTED] Fax: [REDACTED]	Banka [REDACTED]	Číslo účtu [REDACTED]
--	--	------------------	-----------------------

Příjemce: Af Office, s.r.o. Jednořadá 1051/53, Praha 6, 16000 Vaše objednávka č.: i9+2TB+4080 Objednáno: E-mailem Doprava: [REDACTED] D (Brno) Vystavil: [REDACTED] Datum vystavení: 06.09.2023 Fakturovat: s DPH	Odběratel: (8776) Af Office, s.r.o. Jednořadá 1051/53 16000 Praha 6 IČ: [REDACTED] 26768771 Tel.: [REDACTED]
---	--

Sídlo: Af Office, s.r.o., Jednořadá 1051/53, Praha 6, 16000

Kód	PN	EAN	Počet	Blok.	Mj	Cena/MJ bez poplatků bez DPH	RP za ks	AP za mj	Cena/MJ s poplatky bez DPH	DPH %	Celkem
PCHK4271	PCHK4271		1	0	ks	59 234.41	12.30	30.00	59 276.71	21 %	71 724.82
HAL3000 Master Gamer Elite - vlastní konfigurace											
ZDRBQT1096	BN344	4260052189498	1	0							
Be quiet! / zdroj PURE POWER 12 M 850W / ATX3.0 / active PFC / 120mm fan / 80PLUS Gold / modulární											
VGAMSI1020	RTX 4080 16GB GAMING X TRIO	4711377027229	1	0							
MSI GeForce RTX 4080 16GB GAMING X TRIO / 16GB GDDR6X / PCI-E / 3x DP / HDMI											
SWHAL1135	MUP-00005		1	0							
MICROSOFT Windows 11 Pro High-end / D-OEM OA3/ pouze s PC HAL3000											
SSDKGS1202	SKC3000D/2048G	740617324242	1	0							
KINGSTON KC3000 2TB SSD (2048GB) / NVMe M.2 PCIe Gen4 / Interní / M.2 2280 / chladič											
SLMHAL0100	SLMHAL0100		1	0							
Montážní služba HAL3000 / T100M											
PROINT1105	BX8071514900KF	5032037278546	1	0							
INTEL Core i9-14900KF / Raptor Lake R / LGA1700 / max. 5,8GHz / 8P+16E/32T / 36MB / 125W TDP / bez VGA / BOX											
PAMKGS1180	KF560C36BBEK2-32	740617330755	1	0							
KINGSTON FURY Beast Black EXPO 32GB DDR5 6000MHz CL36 / DIMM / Kit 2x 16GB											
NETXTE7454	XL-CABHD-1.5-BK	8592457217077	1	0							
XTENDLAN propojovací kabel HDMI <-> HDMI 1,5 m, 19pin. - bulk											
MBMSI2005	PRO Z790-A WIFI	4711377011464	1	0							
MSI PRO Z790-A WIFI / Intel Z790 / LGA1700 / 4x DDR5 / 4x M.2 / HDMI / DP / USB-C / WiFi / ATX											
LITHAL0014	LITHAL0014	8592457205128	1	0							
Nálepka HAL3000 / transparentní / pouze text červený											
LITGML0002	S21-10001	8592457217084	1	0							
Certifikační nálepka Microsoft Windows 11											
CHLDPC1140	R-AK620-BKNNMT-G	6933412727316	1	0							
DEEPCOOL chladič AK620 / 2x120mm fan / 6x heatpipes / pro Intel i AMD											
CHLARC10441	ACFAN00219A	4895213703024	5	0							
ARCTIC F14 PWM PST black ventilátor 140mm / PWM / PST / černý											
CASNZ1110	CM-H71FB-01	5060301696987	1	0							
NZXT skříň H7 Flow edition / ATX / 2x 120 mm fan / USB-C / 2x USB / prosklená bočnice / mesh panel / černá											
CASHAL0005	V0000020166	8592457239246	1	0							
Obalový materiál HAL3000 / krabice / velká / bez designu / papírová											
CASHAL0004	HDPE 7tube2 450m	8592457227878	16	0							
Obalový materiál HAL3000 1bm / bubliny / 7tube / 400 mm x 170 mm / transparentní											
CASHAL0001	IQBLKEURT-10	8592457211426	2	0							
Obalový materiál HAL3000 / pěnová výplň / Instapack Quick / 380x460mm / bílá											
CAS11109	CAS11109	8592457038153	1	0							
Obalový materiál HAL3000 / krabice / Country kit / papírová											

NABÍDKA číslo PNA2303556 (2/2)

Dodavatel:		IČ: 60707968	Banka
	100MEGA Distribution s.r.o.	DIČ: CZ60707968	
	0	Tel.: [REDACTED]	
	Železná 681/7	Fax: [REDACTED]	
	61900 Brno - Horní Heršpice		
Příjemce: Af Office, s.r.o.		Odběratel: (8776)	
Jednořadá 1051/53, Praha 6, 16000		Af Office, s.r.o.	
Vaše objednávka č.: i9+2TB+4080		Jednořadá 1051/53	
Objednáno: E-mailem		16000 Praha 6	
Doprava: DPD (Brno)		IČ: 26768771	DIČ: [REDACTED]
Vystavil: [REDACTED]		Tel.: [REDACTED]	Fax: [REDACTED]
Datum vystavení: 06.09.2023		E-mail: [REDACTED]	
Fakturovat: s DPH			

Sídlo: Af Office, s.r.o., Jednořadá 1051/53, Praha 6, 16000

Celková hodnota nabídky v Kč: 59 276.71
s DPH: 71 724.82

OR: Krajský soud v Brně, oddíl C, vložka 15317