



**ROP
STŘEDNÍ
ČECHY**



**INVESTICE DO VAŠÍ BUDOUCNOSTI
SPOLUFINANCOVÁNO EVROPSKOU
UNIÍ Z EVROPSKÉHO FONDU PRO
REGIONÁLNÍ ROZVOJ**

Dodatek číslo 1

ke SMLOUVĚ O DÍLO

číslo objednatele S-5746/SOC/2015

číslo zhotovitele 2015/03/001

Domov seniorů Rakovník – přestavba internátu na sociální služby pro seniory – dokončovací práce“

Smluvní strany

Středočeský kraj

Sídlo: Zborovská 11, 150 21 Praha 5

Zastoupený: Ing. Zuzanou Moravčíkovou, náměstkyní hejtmana pro oblast investic a veřejných zakázek

IČ: 708 91 095

DIČ: CZ70891095

bankovní spojení: PPF banka, a. s.

číslo účtu: 4440009090/0600

dále jen „objednatel“

a

METALL QUATRO, spol. r. o.

Sídlo : čp. 600, 431 59 Vysoká Pec

zapsaný v obchodním rejstříku vedeném u Krajského soudu v Ústí nad Labem, oddíl C, vložka 7746

Jednající : Miroslav Štýbr, jednatel

IČ: 61538213 DIČ: CZ61538213

Bankovní spojení: Komerční banka, a.s., číslo účtu 3293310267/0100

dále jen „zhotovitel“

uzavírají podle ustanovení § 2586 a násl. zákona č. 89/2012 Sb.,
občanský zákoník (dále jen „občanský zákoník“)
tento Dodatek číslo 1 (dále jen „Dodatek“)



**ROP
STŘEDNÍ
ČECHY**



**INVESTICE DO VAŠÍ BUDOUCNOSTI
SPOLUFINANCOVÁNO EVROPSKOU
UNIÍ Z EVROPSKÉHO FONDU PRO
REGIONÁLNÍ ROZVOJ**

I.

Smluvní strany se dohodly na změně výše uvedené smlouvy takto:

Dosavadní ujednání uvedené v článku I. Předmět smlouvy bod 1.1. se označuje pod písmenem a)

a dále se doplňuje takto:

b) Předmětem smlouvy jsou dále práce uvedené ve změnovém listu č. 1 s oceněným výkazem výměr (Příloha č. 1)

II.

Dosavadní ujednání uvedené v článku III. Cena za dílo bod 3.1. se mění a zní následovně:

3.1. Cena za dílo dle bodu 1.1 je sjednána dohodou na základě nabídkové ceny zhotovitele v souladu s přílohou č. 2 této Smlouvy dohodou smluvních stran v souladu se zákonem č. 526/1990 Sb., o cenách, ve znění pozdějších předpisů, v celkové výši 8.650.665,34 bez DPH, a to jako cena nejvýše přípustná.

K této ceně za dílo bude zhotovitelem účtována v souladu se zákonem č. 235/2004 Sb., o dani z přidané hodnoty, v platném znění, DPH ve výši 1.816.639,29 Kč.

Celková cena za dílo včetně DPH činí 10.467.305,06 Kč.

3.2. Sjednaná cena za dílo dohodou smluvních stran v bodě 3. 1. za zhotovení vlastní stavby vč. realizační projektové dokumentace (RDS) a provedení ostatních činností dle této smlouvy činí:

cena bez DPH 8.650.665,34 Kč

DPH 1.816.639,29 Kč

cena včetně DPH 10.467.305,06 Kč

Nedílnou součástí smlouvy je oceněný výkaz výměr a je označen jako **příloha č. 2.**

Jednotkové ceny uvedené ve výkazu výměr jsou pevné a platné po celou dobu realizace díla.

Nedílnou součástí Dodatku č. 1 je změnový list č. 1, který tvoří jeho přílohu.



**ROP
STŘEDNÍ
ČECHY**



**INVESTICE DO VAŠÍ BUDOUCNOSTI
SPOLUFINANCOVÁNO EVROPSKOU
UNIÍ Z EVROPSKÉHO FONDU PRO
REGIONÁLNÍ ROZVOJ**

III.

Ostatní články smlouvy se nemění.

Dodatek č. 1 je vyhotoven v 5 stejnopisech, z nichž objednatel obdrží 3 stejnopisy a zhotovitel 2 stejnopisy.

Tento dodatek nabývá účinnosti dnem podpisu smluvními stranami.

Smluvní strany prohlašují, že si znění tohoto dodatku přečetly, s obsahem souhlasí a na důkaz jejich pravé a svobodné vůle připojují své podpisy.

Nedílnou součástí tohoto dodatku č. 1 tvoří:

Příloha č. 1 – Změnový list č. 1

V Praze dne 02 -11- 2015 2015

Zhotovitel
METALL QUATRO, s. r. o.

.....
Miroslav Štýbr
jednatel

Objednatel
Středočeský kraj

.....
Ing. Zuzana Moravčíková
náměstkyně hejtmána pro oblast investic
a veřejných zakázek



FORMULÁŘ PRO OHLÁŠENÍ ZMĚN STAVBY

„Domov seniorů Rakovník - přestavba internátu na sociální služby pro seniory - dokončovací práce“

Určeno: - Ing. Zuzana Moravčíková, náměstkyně hejtmana Středočeského kraje
- Odbor sociálních věcí
- Krajský úřad SK
- Odbor krajského investora

Číslo SoD: S-5746/SOC/2015

Termín plnění: 30.11.2015

Celková cena díla: 10,346.568,- Kč včetně DPH – před změnou

Zhotovitel: METALL QUATRO spol. s r.o.

IČ: 61 53 82 13

Oprávněná osoba: Ing. Milan Karfík, jednatel
Miroslav Štýbr, jednatel

Telefonní spojení: +420 474 687 068, 777 766 501

Popis předmětu informace: změna čl.III SoD – Cena za dílo

Popis problému: předmětem návrhu je vytvoření dodatku č.1 smlouvy o dílo, upravujícím cenu díla v důsledku zvětšení rozsahu díla o vícepráce stanovené objednatelem, zjištěné v průběhu realizace stavebních prací při rekonstrukci objektu, jejichž nutnost a rozsah nebyl v době uzavření smlouvy znám.

Čeho se zhotovitel domáhá: dodatku č.1 smlouvy o dílo

Nejzazší termín pro uzavření dohody o změně v realizaci díla:

12.10.2015

Datum, podpis oprávněné osoby

7. 10. 2015



METALL QUATRO spol. s r.o.
Slavebně montážní firma
Vysoká Pec č.p. 600
431 59 Vysoká Pec
IČO 615 38 213 DIČ CZ61538213

Datum, potvrzení převzetí podatelny objednatele:

ZL č.1 - příloha k dodatku č.1 SoD S-5746/SOC/2015

Stavba: Domov seniorů Rakovník - přestavba internátu na sociální služby pro seniory - dokončovací práce

Objekt: NOVÉ ZÁKLADY MOSTU HLAVNÍHO VSTUPU

Stavba	07.10.2015
Objekt	70891095
Středočeský kraj	CZ70891095
Objekt	61538213
METALL QUATRO s.r.o.	CZ61538213
Objekt	28514785
PROSTOR 008	CZ28514785

Náklady z rozpočtu	268 782,34
Sleva zhotovitele METALL QUATRO s.r.o.	-169 000,00
Cena bez DPH	99 782,34

Cena s DPH	v CZK	120 736,63
-------------------	--------------	-------------------

Projektant

9.10. 2015 

Zpracovatel

METALL QUATRO spol. s r.o.
Stavebně montážní firma
Vysoká Pec č.p. 600
431 59 Vysoká Pec
IČO 615 38 213 DIČ CZ61538213

7. 10. 2015

Objednavatel

TBŠ JAO LINHART



9.10.2015

Zhotovitel

METALL QUATRO spol. s r.o.
Stavebně montážní firma
Vysoká Pec č.p. 600
431 59 Vysoká Pec
IČO 615 38 213 DIČ CZ61538213

7.10.2015 

REKAPITULACE ROZPOČTU

Stavba: Domov seniorů Rakovník - přestavba internátu na sociální služby pro seniory - dokončovací práce

Místo:

Datum:

07.10.2015

Objednavatel:

Středočeský kraj

Projektant:

PROSTOR 008

Zhotovitel:

METALL QUATRO s.r.o.

Zpracovatel:

0

Kód - Popis

Cena celkem [CZK]

1) Náklady z rozpočtu	268 782,34
HSV - Práce a dodávky HSV	264 175,57
1 - Zemní práce	119 598,48
2 - Zakládání	44 014,06
4 - Vodorovné konstrukce	3 514,01
9 - Ostatní konstrukce a práce, bourání	30 326,40
997 - Přesun sutě	24 306,53
998 - Přesun hmot	42 416,09
PSV - Práce a dodávky PSV	4 606,77
711 - Izolace proti vodě, vlhkosti a plynům	4 606,77
2) Sleva zhotovitele METALL QUATRO s.r.o.	-169 000,00

Celkové náklady za stavbu 1) + 2)

99 782,34

ROZPOČET

Stavba: Domov seniorů Rakovník - přestavba internátu na sociální služby pro seniory - dokončovací práce

Místo:

Datum: 07.10.2015

Objednavatel:

Středočeský kraj

Projektant:

PROSTOR 008

Zhotovitel:

METALL QUATRO s.r.o.

Zpracovatel:

0

PČ	Typ	Kód	Popis	MJ	Množství	J.cena [CZK]	Gena celkem [CZK]
----	-----	-----	-------	----	----------	--------------	-------------------

Náklady z rozpočtu

268 782,34

HSV - Práce a dodávky HSV

264 175,57

1 - Zemní práce

119 598,48

1	K	122201102	Odkopávky a prokopávky nezapažené v hornině tř. 3 objem do 1000 m ³ "odkopání svahu" 3,5*3*7+3,5*3*3	m ³	105,000	69,30	7 276,50
2	K	122201109	Příplatek za lepivost u odkopávek v hornině tř. 1 až 3	m ³	105,000	23,20	2 436,00
3	K	132201101	Hloubení rýh š do 600 mm v hornině tř. 3 objemu do 100 m ³ 1,05*0,5*3,5	m ³	1,838	477,00	876,73
4	K	132202101	Hloubení rýh š do 600 mm ručním nebo pneum nářadím v soudrých horninách tř. 3 (1,05*0,5*3,5)	m ³	1,838	724,00	1 330,71
5	K	132201109	Příplatek za lepivost k hloubení rýh š do 600 mm v hornině tř. 3 1,838+1,838	m ³	3,676	135,00	496,26
6	K	161101101	Svislé přemístění výkopku z horniny tř. 1 až 4 hl výkopu do 2,5 m 3,675*105	m ³	108,675	62,40	6 781,32
7	K	162201211	Vodorovné přemístění výkopku z horniny tř. 1 až 4 stavebním kolečkem do 10 m 1,05*0,5*3,5	m ³	1,838	69,10	127,01
8	K	162201219	Příplatek k vodorovnému přemístění výkopku z horniny tř. 1 až 4 stavebním kolečkem ZKD 10 m	m ³	18,380	63,00	1 157,94
9	K	162701105	Vodorovné přemístění do 10000 m výkopku/sypaniny z horniny tř. 1 až 4	m ³	108,676	260,00	28 255,76
10	K	162701109	Příplatek k vodorovnému přemístění výkopku/sypaniny z horniny tř. 1 až 4 ZKD 1000 m přes 10000 m	m ³	543,380	20,80	11 302,30
11	K	167101102	Nakládání výkopku z hornin tř. 1 až 4 přes 100 m ³ 1,838*2+105	m ³	108,676	50,40	5 477,27
12	K	171201201	Uložení sypaniny na skládky	m ³	108,676	14,20	1 543,20
13	K	171201211	Poplatek za uložení odpadu ze sypaniny na skládce (skládkovné)	t	108,676	110,00	11 954,36
14	K	174101101	Zásyp jam, šachet rýh nebo kolem objektů sypaninou se ztuhnutím 105-7,28	m ³	97,720	73,30	7 162,88
15	M	583312010	šterkozemina 97,72*2	t	195,440	171,00	33 420,24

2 - Zakládání

44 014,06

16	K	212752212	Trativod z drenážních trubek plastových flexibilních D do 100 mm včetně lože otevřený výkop 7*2*3,5	m	14,000	139,00	1 946,00
17	K	212972112	Opláštění drenážních trub filtrační textilí DN 100	m	14,000	16,80	235,20
18	K	213311141	Polštáře ztuhnuté pod základy ze šterkopisku třídného	m ³	0,560	801,00	448,56

PČ	Typ	Kód	Popis	MJ	Množství	J.cena [CZK]	Cena celkem [CZK]
			0,8*7*0,1		0,560		
19	K	214500111	Zřízení výplně rýh s drenážním potrubím do DN 200 šterkopiskem v do 300 mm	m	14,000	39,00	546,00
20	M	583441210	šterkodrt' frakce 0-8	t	1,680	225,00	378,00
			(14*0,2*0,3)*2		1,680		
21	K	274321311	Základové pásy ze ŽB tř. C 16/20	m3	2,940	2 470,00	7 261,80
			1,05*0,4*7		2,940		
22	K	274361821	Výztuž základových pásů betonářskou ocelí 10 505 (R)	t	0,229	34 500,00	7 900,50
			"R12" (114*0,89/1000)*1,1+(84*0,89/1000)*1,1		0,194		
			"E6" (144*0,22/1000)*1,1		0,035		
			Součet		0,229		
23	K	279113135	Základová zeď tl do 400 mm z tvárníc ztraceného bednění včetně výplně z betonu tř.	m2	18,200	1 390,00	25 298,00

4 - Vodorovné konstrukce

3 514,01

24	K	417321313	Ztužující pásy a věnce ze ŽB tř. C 16/20	m3	0,840	2 660,00	2 234,40
			7*0,4*0,3		0,840		
25	K	417351115	Zřízení bednění ztužujících věnců	m2	4,440	238,00	1 056,72
			2*(7+0,4)*0,3		4,440		
26	K	417351116	Odstranění bednění ztužujících věnců	m2	4,440	50,20	222,89

9 - Ostatní konstrukce a práce, bourání

30 326,40

27	K	961055111	Bourání základů ze ŽB	m3	6,480	4 680,00	30 326,40
			1,2*0,9*6		6,480		

997 - Přesun sutě

24 306,53

28	K	997013501	Odvoz sutí a vybouraných hmot na skládku nebo meziskládku do 1 km se složením	t	15,552	226,00	3 514,75
29	K	997013509	Příplatek k odvozu sutí a vybouraných hmot na skládku ZKD 1 km přes 1 km	t	217,728	9,78	2 129,38
30	K	997013802	Poplatek za uložení stavebního železobetonového odpadu na skládce	t	15,552	1 200,00	18 662,40

998 - Přesun hmot

42 416,09

31	K	998011001	Přesun hmot pro budovy zděné v do 6 m	t	226,824	187,00	42 416,09
----	---	-----------	---------------------------------------	---	---------	--------	-----------

PSV - Práce a dodávky PSV

4 606,77

711 - Izolace proti vodě, vlhkosti a plynům

4 606,77

32	K	711112011	Provedení izolace proti zemní vlhkosti svislé za studena suspenzí asfaltovou	m2	44,400	23,30	1 034,52
			7*2*3+0,4*3*2		44,400		
33	M	111633100	suspenze asfaltová Spetřk Ln: 0,75 kg/m2	t	0,049	28 900,00	1 416,10
34	K	711142559	Provedení izolace proti zemní vlhkosti pásy přitavením svislé NAIP	m2	10,500	80,20	842,10
			7*1,5		10,500		
35	M	628322800	pás těžký asfaltovaný	m2	12,600	98,00	1 234,80
36	K	998711101	Přesun hmot tonážní pro izolace proti vodě, vlhkosti a plynům v objektech výšky do 6 m	t	0,102	777,00	79,25

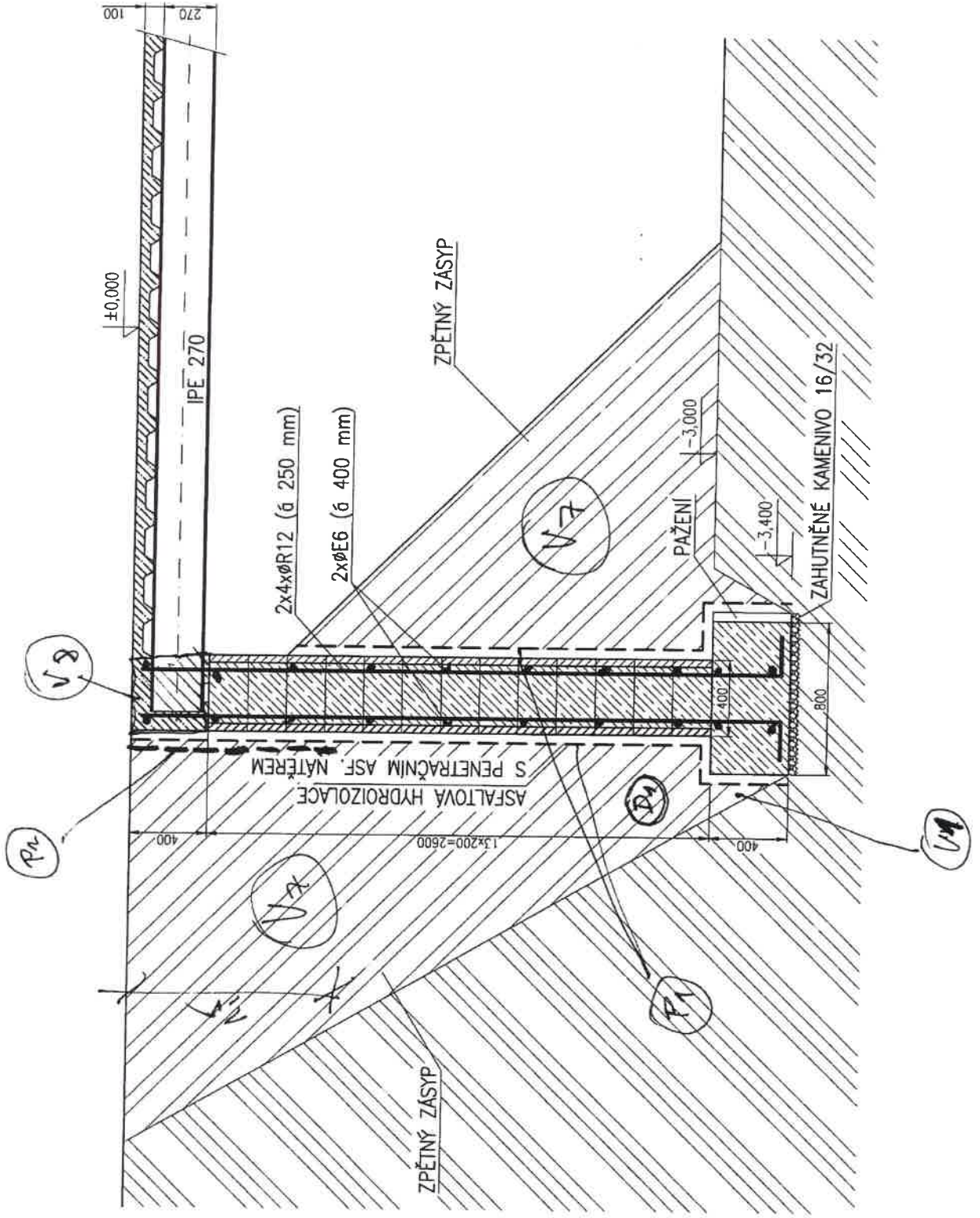

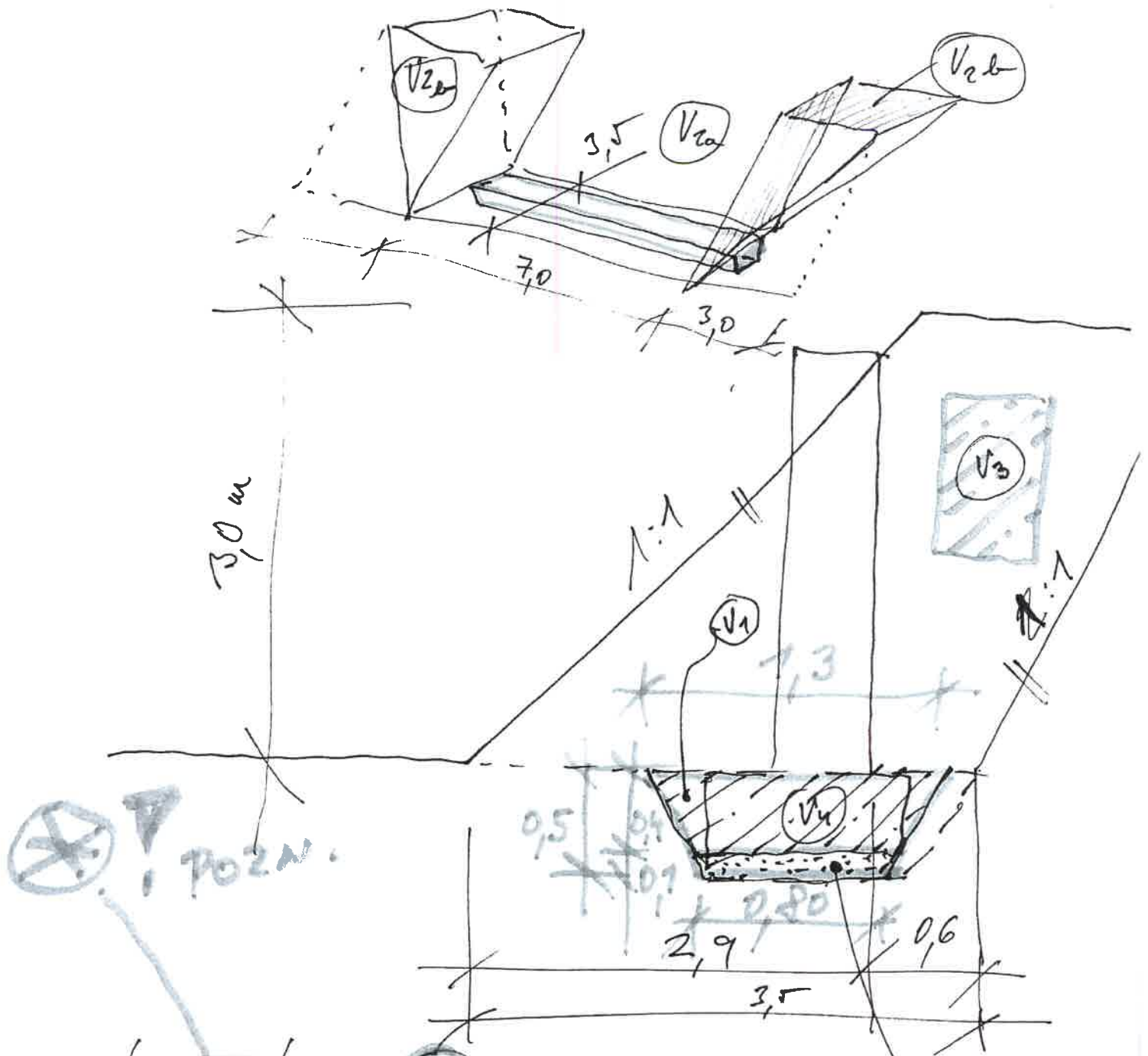

VÝKOP RÝHY
(NA SKRABKY) 1 km

$$V_1 = 1,05 \times 0,5 \times 7 = 3,675 \text{ m}^3$$

ODKOP SUAKHU
(NA SKRABKY) 1 km

$$\left. \begin{aligned} V_{2a} &= 3,5 \times 3 \times 7 = \\ V_{2b} &= 3,5 \times 3 \times 3 = \end{aligned} \right\} V_2 = 105 \text{ m}^3$$

BOURANI, ŽEBET.
STAVAVICINO ŽAKL.
(NA SKRABKY) 1 km

$$V_3 = 1,2 \times 0,9 \times 6 = 6,48 \text{ m}^3$$

NOVA ŽEBET. PAKA

$$V_4 = 1,05 \times 0,4 \times 7 = 2,94 \text{ m}^3$$

ZHUTNĚNÉ KAMENÍ VO
(POD PÁDEM)

$$V_5 = 0,8 \times 7 \times 0,1 = \underline{0,56 \text{ m}^3}$$

ZPĚTŮŽ ZÁSYP
STĚROZEMINOU (NOVÝ
MATER.)

$$V_7 = V_2 - V_6 = \underline{94,42}$$

+ HUTNĚNÍ PO VRSTVÁCH VE SVAHU

ZTRACENÉ BEDNĚNÍ

$$V_6 = 7 \times 0,4 \times 2,6 = \underline{7,28 \text{ m}^3}$$

ZEL. BET. VĚNEC

$$V_8 = 7 \times 0,4 \times 0,3 = \underline{0,84 \text{ m}^3}$$

DRENÁŽNÍ TRUBKA
 $\varnothing 100$

$$D_1 = 7 + 2 \times 3,5 = \underline{14 \text{ m}^6}$$

ASFALTOVÁ HYDROIZOL
PENETR + VĚTER

$$P_1 = 7 \times 2 \times 3,0 + 0,4 \times 3 \times 2 = \underline{44,4 \text{ m}^2}$$

ASFALT. LEPENKA
A IZOCHRAN

$$P_2 = 7 \times 1,5 = \underline{10,5 \text{ m}^2}$$

POZN.

! $\approx 1/2$ VÝKOPŮ - ODVOD KOLEČKEM DO 100 m
- NALOŽENÍ, ODVOD NA SLL.....

$\approx 1/2$ VÝKOPŮ - BAGREM
- NALOŽENÍ, ODVOD NA SLL.....

OPĚRKA

ZTRACENÉ BEDNĚNÍ

$$14 \times 13 = \underline{\underline{182 \text{ ks}}}$$

$$\left(\begin{array}{l} \text{BEST } 40 \\ \text{N } 200 \end{array} \right) = \underline{\underline{a 45 \text{ Kč}}}$$

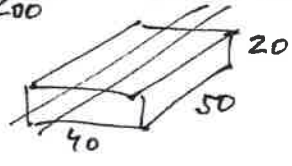

$$4 \phi \bar{a} 250 \text{ mm} = 7 \times 4 \times 4 = 56 \text{ ks} + 56 \text{ ks}$$

VÝZTUŽ

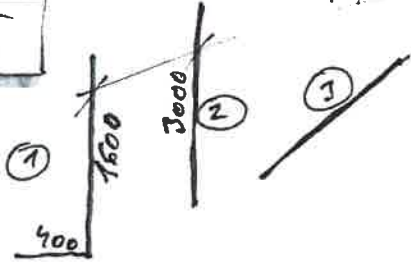

$$\textcircled{1} = \dots \left[19 \phi R 12 \right] \text{ dl } 6 \text{ m} = \underline{114 \text{ mb}}$$

$$\textcircled{2} = \left[28 \phi R 12 \right] \text{ dl } 6 \text{ m} = \underline{84 \text{ mb}}$$

198 mb
$\phi R 12$
ZTRATYNE 10%

$$\textcircled{3} = 10 \times 2 \times 6 \times 1,2 = 20 \times 7,2 = \underline{\underline{mb 144,0 \text{ mb}}}$$

$\phi E 6$
+ ZTRATYNE 10%

BEDNĚNÍ VĚNCE (V8) JEDNOSTRANNĚ

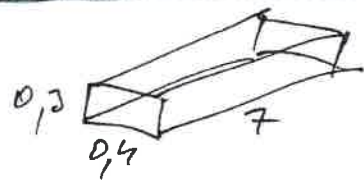

$$\textcircled{P_3} = 2 \times (7 + 0,4) \times 0,3 = \underline{\underline{4,44 \text{ m}^2}}$$

BETON DO ZTRAC. BEDNĚNÍ

$$\textcircled{V9} \quad 7 \times 0,3 \times 2,6 = \underline{\underline{5,46 \text{ m}^3}}$$

BETON DO VĚNCE

$$= \textcircled{V8}$$